



ИБП Eaton Protection Station 500 DIN (66943) - Eaton Protection Station 500 - Пользовательское рук

Постоянная ссылка на страницу: <https://eaton-power.ru/catalog/eaton-protection-station/eaton-protection-sta>

Protection Station 500



Installation and user manual

English
Français
Deutsch
Italiano
Español
Nederlands
Português
Ελληνικά
Polski
عربي
РУССКИЙ

EATON

Powering Business Worldwide

Packaging

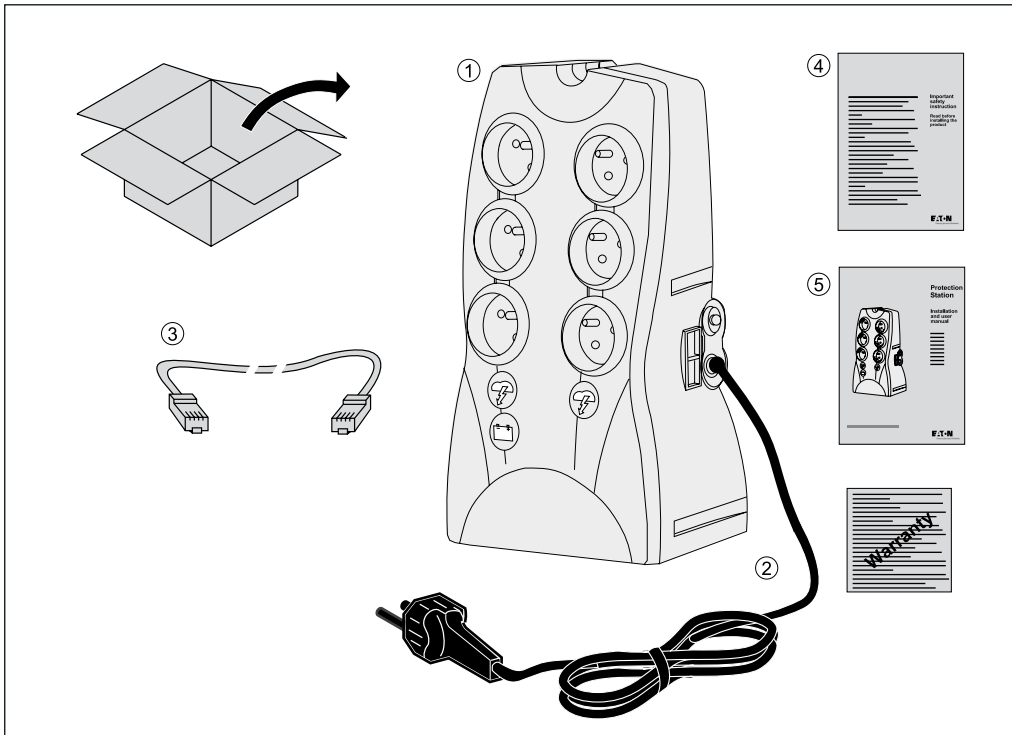

Caution!

► Before installing the **Protection Station**, read the booklet (4) containing the safety instructions to be respected. Then follow the instructions given in this manual (5).

► Avant l'installation de **Protection Station**, lire le livret (4) qui présente les consignes de sécurité à respecter. Suivre ensuite les instructions du présent manuel (5).

► Vor Installation des **Protection Station** die im Heft (4) genannten Sicherheitsvorschriften lesen. Anschließend die Anweisungen im vorliegenden Handbuch (5) befolgen.

► Prima dell'installazione del **Protection Station**, leggere attentamente le istruzioni di sicurezza riportate sul libretto (4). In seguito, attenersi alle istruzioni riportate sul presente manuale (5).

► Antes de la instalación del **Protection Station**, leer el manual (4) que presenta las instrucciones de seguridad a cumplir.

A continuación, seguir las instrucciones del presente manual (5).

► Lees voordat u het **Protection Station** gaat installeren eerst de

veiligheidsinstructies in boekje (4). Volg daarna de instructies van deze handleiding (5).

► Antes da instalação do **Protection Station**, ler o caderno (4) onde constam as instruções de segurança a respeitar. Depois, seguir as instruções do presente manual (5).

► Πριν την εγκατάσταση του **Protection Station**, διαβάστε το φυλλάδιο (4) με τις συμβουλές ασφαλείας που πρέπει να τηρείτε. Στη συνέχεια, ακολουθήστε τις οδηγίες χρήσης αυτού του φυλλαδίου (5).

► Przed zainstalowaniem **Protection Station**, należy przeczytać instrukcję (4), która zawiera niezbędne zalecenia bezpieczeństwa.

Następnie należy zapoznać się z zaleceniami zawartymi w niniejszej instrukcji (5).

قبل تركيب وحدة الحماية يجب الرجوع للنشرة (4) التي تعطي تحذيرات الأمان التي يجب التقيد بها. ثم اتبع التعليمات الموجودة في النشرة الحالية رقم (5).

► Перед установкой аппарата **Protection Station** ознакомиться с брошюрой (4), содержащей обязательные инструкции по технике безопасности. Затем выполнить инструкции настоящего руководства (5).

Quick start

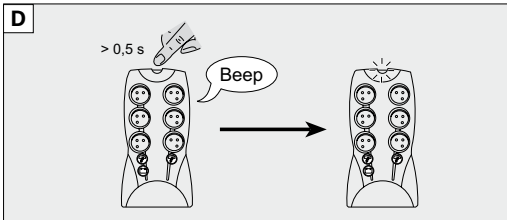
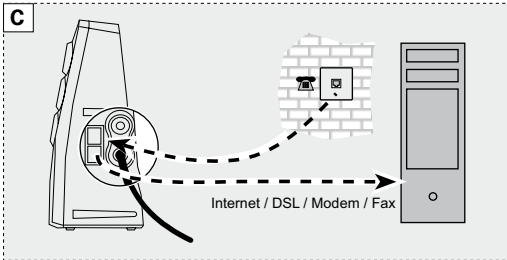
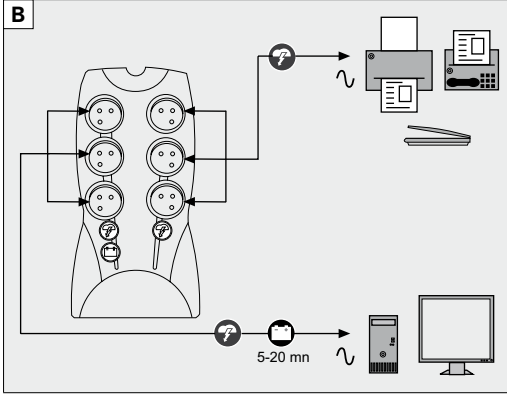
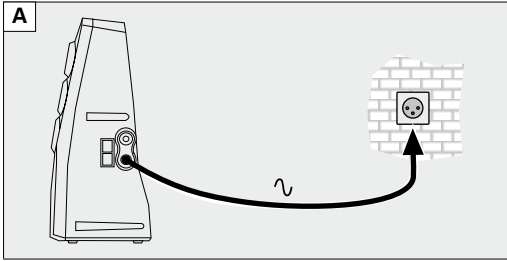

Operating conditions

► This product is an **Uninterruptible Power Supply (UPS)** for computers and their peripherals, television sets, stereo systems and video recorders... It must not be used to supply other electrical equipment (lighting, heating, household appliances, etc.).

UPS connections

► Connect the **UPS ①** to the AC-power system via a wall outlet with an earth connector, using the supplied cord **②** (see figure A).
 ► Plug critical equipment (computer, monitor, modem, etc.) into the outlets **⑥** providing battery backup power and surge protection (see figure B), taking care not to exceed the rated current indicated in amperes.
 ► Other devices (printer, scanner, fax, etc.) can be connected to the filtered outlets **⑦** that provides surge protection (see figure B). The filtered outlets are not backed up by battery power in the event of a power outage.
 ► **Fax/modem connection:** A telephone, fax, modem or Ethernet data line can be protected against surges by connecting it to the telephone outlet via the **UPS**. The device cable is used between the telephone outlet and the **UPS**, and the supplied cable **③** is used between the **UPS** and the device, as indicated in figure C.

Operation

- ⑥ : Three battery backup outlets.
- ⑦ : Three filtered outlets.
- ⑧ : ON/OFF button for the battery backup outlets.
- ⑨ : LED ON indicate that surge protection is active on all six outlets.
- ⑩ : Protection circuit breaker.
- ⑪ : Telephone outlet

► **Battery charge:** The **UPS** charges the battery as soon as it is connected to the AC outlet, whether button **⑧** is pressed or not. When used for the first time, the battery will only provide its maximum autonomy after it has been charged for 8 hours. It is recommended that the **UPS** be permanently connected to the AC power supply to ensure the best possible autonomy.
 ► **Filtered outlets ⑦ without battery backup:** Equipment connected to these outlets is supplied as soon as the AC cord **②** is plugged in. They are not affected by button **⑧**.

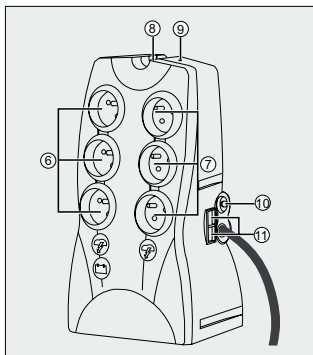

► **Battery backup outlets ⑥ :** Equipment connected to these outlets is supplied as soon as button **⑧** is pressed and turns green (see figure E). These outlets can be turned on even if the **UPS** is not connected to AC power (button **⑧** flashes).

► **AC-power disturbance:** If AC power is disturbed or fails, the **UPS** continues to operate on battery power. Button **⑧** flashes green. The audio alarm beeps every five seconds, then every two seconds when the end of battery backup time is near.

► If the power outage lasts longer than the battery backup time, the **UPS** shuts down and must be restarted by pressing button **⑧** when power is restored. Following a complete discharge, a few hours are required to recharge the battery back to full backup time.

► To save battery power, it is possible to press button **⑧** to cut the supply of power to the devices connected to the battery backup outlets.

► **Surge protection:** All outlets, whether backed up or simply filtered, include surge protection, whatever the position of button **⑧**.

► **Shutdown of the battery backup outlets ⑥ :** Press button **⑧** for more than two seconds.

Battery disposal and safety

► **Caution.** Battery service life is reduced by 50% for every ten degrees above 25°C.
 ► **The battery must be replaced exclusively by qualified personnel (risk of electrocution),** with a new battery approved by EATON to ensure correct operation of the **UPS**.
 ► The battery must be disposed of in accordance with applicable regulations. To remove the battery,

shut down the **UPS** (button **⑧** OFF), remove the power cord **②** and proceed as indicated below.

Battery change

► **Warning:** take care not to inverse the polarity + (red) and - (black) when connecting the batteries as this will destroy the device.

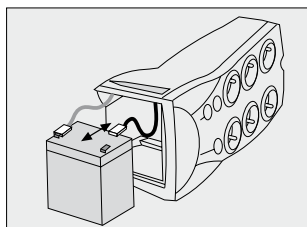
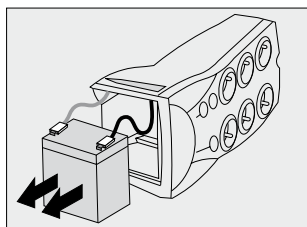
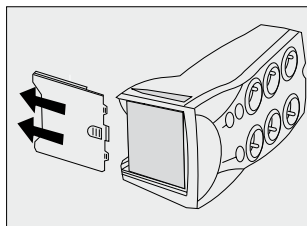
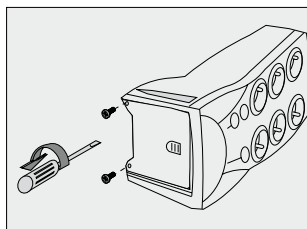

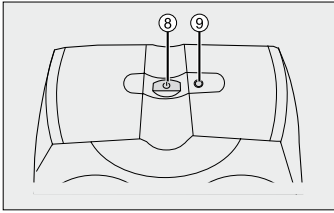

Problem	Diagnostic	Solution
1 ▶ The battery backup outlets ⑥ are not supplied with power.	▶ Button ⑧ is not pressed.	▶ Press button ⑧ and check that it turns green.
2 ▶ The connected devices are not supplied when AC power fails.	▶ The devices are not connected to the battery backup outlets ⑥.	▶ Connect the devices to the battery backup outlets ⑥.
3 ▶ AC power is available, but the UPS operates on battery power.	▶ Circuit breaker ⑩, has been tripped by an overload on the UPS output.	▶ Disconnect excess equipment and reset the circuit breaker ⑩ by pressing the corresponding button.
4 ▶ The filtered outlets ⑦ are not supplied.	▶ The wall outlet is not supplied. ▶ Circuit breaker ⑩, has been tripped by an overload on the UPS output.	▶ Supply power to the wall outlet. ▶ Disconnect excess equipment and reset the circuit breaker ⑩ by pressing the corresponding button.
5 ▶ Green button ⑧ flashes: - frequently. - every 5 seconds - every 2 seconds - continually and the audio alarm beeps	 ▶ The UPS frequently operates on battery power because the AC power source is of poor quality ▶ The UPS operates on battery power, beginning of battery backup time ▶ The UPS operates on battery power, end of battery backup time. ▶ The UPS battery backup outlets ⑥ are overloaded.	▶ Have the electrical installation checked by a professional or use another wall outlet. ▶ Disconnect excess equipment connected to the battery backup outlets ⑥.
6 ▶ Green button ⑧ is on and the audio alarm beeps every 1 second.	 ▶ The battery has reached the end of its service life.	▶ Have the battery replaced.
7 ▶ Green button ⑧ is off and the audio alarm beeps every 1 second.	 ▶ A fault has occurred on the UPS. The battery backup outlets ⑥ are no longer supplied.	▶ Call after-sales support.
8 ▶ Green LED ⑨ is off	 ▶ Surge protection is no longer provided.	▶ Call after-sales support.
9 ▶ The telephone line is disturbed or modem access is not possible.	▶ Surge protection on the telephone line is no longer provided.	▶ Disconnect the telephone line from the wall outlet. ▶ Call after-sales support.

Conditions d'utilisation

► Cet appareil est une Alimentation Sans Interruption (ASI) conçue pour alimenter un ordinateur et ses périphériques, des appareils de TV, Hi-Fi, Vidéo, à l'exclusion de tout autre appareil électrique (éclairage, chauffage, électroménager...).

Raccordement de l'ASI

- Raccorder l'ASI ① au réseau électrique sur une prise murale avec terre, à l'aide du cordon ② fourni (voir figure A).
- Connecter les prises des appareils critiques (ordinateur, écran, modem...) sur les prises secourues par la batterie ⑥ et protégées contre les surtensions (voir figure B), en ne dépassant pas le courant indiqué en Ampères.
- Les autres appareils (imprimante, scanner, fax...) peuvent être branchés sur les prises filtrées et protégées contre les surtensions ⑦ (voir figure B); les prises filtrées ne sont pas secourues en cas de coupure de courant.
- Liaison Fax/Modem : la ligne téléphone, fax, modem, Ethernet... peut être protégée contre les surtensions en la raccordant de la prise téléphonique murale à l'ASI avec le cordon de l'appareil à protéger et à l'aide du cordon ③ fourni de l'ASI vers cet appareil, comme indiqué figure C.
- Procéder à l'enregistrement de la carte de garantie sur le site web www.eaton.com (voir figure G).

Utilisation

- ⑥ : 3 prises secourues par batterie.
- ⑦ : 3 prises filtrées.
- ⑧ : Bouton de mise en service ou d'arrêt des prises secourues.
- ⑨ : Voyant allumé, protection anti-surtensions active sur les 6 prises.
- ⑩ : Disjoncteur de protection.
- ⑪ : Prise téléphonique

► **Charge batterie** : l'ASI charge sa batterie dès qu'elle est connectée au réseau électrique quel que soit l'état du bouton ⑧. A la première utilisation, la batterie ne donne sa pleine autonomie qu'après une recharge de 8 heures. Pour conserver la meilleure autonomie, il est conseillé de laisser l'ASI branchée en permanence sur le réseau électrique.

► **Prises filtrées ⑦ non secourues** : les appareils raccordés sur ces prises sont alimentés dès que le câble d'entrée ② est branché sur une prise murale. Le bouton ⑧ ne

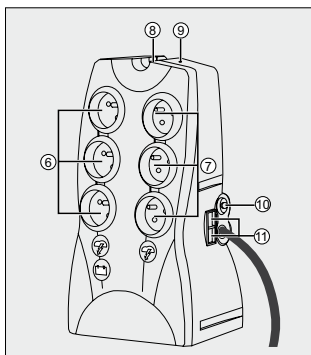

commande pas ces prises.

► **Prises secourues ⑥** : les appareils raccordés sur ces prises sont alimentés dès que le bouton ⑧ est enfoncé (position marche) et allumé en vert (voir figure E). Ces prises peuvent être mises en marche même si l'ASI n'est pas connectée au réseau électrique (bouton ⑧ clignotant).

► **Perturbation du réseau électrique** : si la tension de ce réseau est mauvaise ou absente, l'ASI continue à fonctionner sur batterie : le bouton ⑧ clignote en vert. En mode normal, l'alarme sonore émet un signal toutes les 5 secondes, puis toutes les 2 secondes lorsque la fin d'autonomie batterie approche.

► Si la durée de la coupure du réseau électrique dépasse l'autonomie batterie, l'ASI s'arrête et doit être redémarré au retour du réseau électrique en appuyant sur le bouton ⑧. Après une décharge complète, quelques heures sont nécessaires pour restaurer l'autonomie complète.

► Par souci d'économie d'énergie, le bouton ⑧ peut être utilisé pour couper l'alimentation électrique des appareils raccordés sur les prises secourues.

► **Protection contre les surtensions** : toutes les prises, secourues ou non, en bénéficient quel que soit l'état du bouton ⑧.

► **Arrêt des prises secourues ⑥** : appuyer plus de 2 secondes sur le bouton ⑧.

Rebut et sécurité batterie

► **Attention** : la durée de vie de la batterie décroît de moitié tous les 10°C au-dessus de 25°C.

► **La batterie ne peut être remplacée que par du personnel qualifié (risque d'électrocution)** et par une batterie autorisée par EATON afin de garantir le bon fonctionnement de l'appareil.

► Le rebut de la batterie doit être réalisé conformément à la législation en vigueur. Pour extraire la batterie, arrêter l'appareil (bouton ⑧ éteint), débrancher le cordon ②, et procéder comme suit :

Changement de la batterie

► **Attention** : lors du raccordement des éléments batterie, une inversion des polarités + (rouge) et - (noir) provoque la destruction de l'appareil.

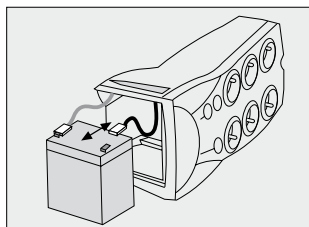
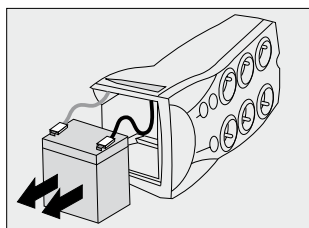
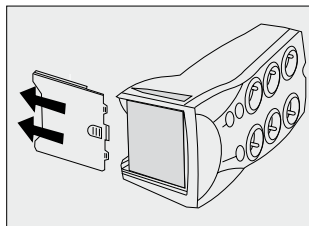
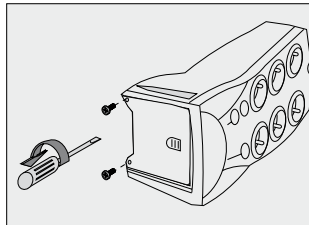

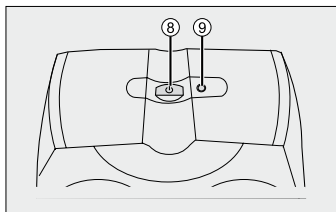

Problem	Diagnostic	Solution
1 ▶ Les prises secourues ⑥ ne sont pas alimentées.	▶ Le bouton ⑧ n'est pas enfoncé.	▶ Appuyer sur le bouton ⑧ et vérifier qu'il s'est allumé en vert.
2 ▶ Les appareils raccordés ne sont plus alimentés lors d'une coupure du réseau électrique.	▶ Les appareils ne sont pas raccordés sur les prises secourues ⑥.	▶ Raccorder ces appareils sur les prises secourues ⑥.
3 ▶ Le réseau électrique est présent mais l'ASI fonctionne sur sa batterie.	▶ Le disjoncteur ⑩ s'est ouvert pour cause de surcharge excessive en sortie de l'ASI.	▶ Débrancher l'appareil en cause en sortie et réarmer le disjoncteur ⑩ en appuyant sur son bouton.
4 ▶ Les prises filtrées ⑦ ne sont pas alimentées.	▶ La prise murale n'est pas alimentée. ▶ Le disjoncteur ⑩ s'est ouvert pour cause de surcharge excessive en sortie de l'ASI.	▶ Rétablir l'alimentation de la prise murale. ▶ Débrancher l'appareil en cause en sortie et réarmer le disjoncteur ⑩ en appuyant sur son bouton.
5		
▶ Le bouton vert ⑧ clignote : - fréquemment - toutes les 5 secondes - toutes les 2 secondes - continuellement et l'alarme sonore émet un signal.	▶ L'ASI fonctionne fréquemment sur batterie car le courant fourni par la prise murale est de mauvaise qualité. ▶ L'ASI fonctionne sur sa batterie. début d'autonomie. ▶ L'ASI fonctionne sur sa batterie. fin d'autonomie. ▶ L'ASI subit une surcharge sur les prises secourues ⑥.	▶ Faire vérifier l'installation électrique par un professionnel ou changer de prise. ▶ Débrancher l'appareil en cause des prises secourues ⑥.
6 ▶ Le bouton vert ⑧ est allumé et l'alarme sonore émet un signal toutes les secondes.	 ▶ La batterie a atteint sa fin de vie	▶ Faire remplacer la batterie.
7 ▶ Le bouton vert ⑧ est éteint et l'alarme sonore émet un signal toutes les secondes.	 ▶ L'ASI a subi un défaut. Les prises secourues ⑥ ne sont plus alimentées.	▶ Faire appel au service après vente.
8 ▶ Le voyant vert ⑨ est éteint	 ▶ La protection contre les surtensions n'est plus assurée.	▶ Faire appel au service après vente.
9 ▶ La ligne téléphonique est perturbée ou l'accès du modem est impossible.	▶ La protection contre les surtensions de la ligne téléphonique n'est plus assurée.	▶ Débrancher la ligne téléphonique de la prise murale. ▶ Faire appel au service après vente.

Allgemeine Betriebsbedingungen

► Bei diesem Gerät handelt es sich um eine Unterbrechungsfreie Stromversorgungsanlage (USV) für die sichere Energieversorgung eines Computers und der dazugehörigen Peripheriegeräte, Fernsehgeräte, HiFi-Anlagen, Videorecorder usw. Das Gerät dient nicht zum Anschluss sonstiger elektrischer Verbraucher (Beleuchtung, Heizgeräte, Elektrohaushaltsgeräte usw.)

Anschluss der USV

► Die USV ① mit Hilfe des mitgelieferten Kabels ② mittels einer Wandsteckdose an das Stromnetz anschließen (siehe Abb. A).

► Die zu schützenden Geräte (Computer, Monitor, Modem usw.) an die batteriegepufferten Steckdosen ⑥ der USV anschließen (siehe Abbildung B), wobei der angegebene Nennstrom (in A) nicht überschritten werden darf.

► Die übrigen Geräte (Drucker, Scanner, Faxgerät usw.) können an die Steckdosen ⑦ mit Filter- und Überspannungsschutz angeschlossen werden (siehe Abbildung B); diese gefilterten Steckdosen sind bei Netzausfall nicht gesichert.

► **Verbindung Internet / Modem** : Die Daten-, Fax- und Modemleitung und das Ethernet können ebenfalls gegen Überspannungen geschützt werden, indem die Netzsteckdose mit der USV und dem Kabel des zu schützenden Geräts verbunden und die USV mit diesem Gerät mittels des Kabels ③ verbunden wird, wie in Abb. C dargestellt.

► Registrieren Sie Ihre Garantiekarte Online unter www.eaton.com (siehe Abbildung G).

Aufbau und Funktionsumfang

⑥ : 3 Steckdosen mit Batteriepufferung

⑦ : 3 Steckdosen mit Filterschutz.

⑧ : Ein- bzw. Ausschaltknopf der gepufferten Steckdosen.

⑨ : Leuchtende Kontrolllampe, Überspannungsschutz bei allen 6 Steckdosen aktiviert.

⑩ : Schutzschalter

⑪ : Telefonsteckdose

► **Aufladen der Batterie**: Die USV wird aufgeladen, sobald sie an das Stromnetz angeschlossen ist, unabhängig von der Schaltstellung des Tasters ⑧. Beim ersten Gebrauch steht die volle Autonomiezeit erst nach einer Aufladezeit der Batterie von 8 Stunden zur Verfügung. Um die optimale Batterieleistung zu gewährleisten, wird empfohlen,

die USV ständig an das Stromnetz angeschlossen zu lassen.

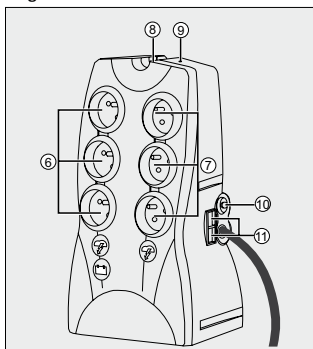

► **Steckdosen mit Filterschutz ⑦**

ohne Batteriepufferung : Die Stromversorgung der an diese Steckdosen angeschlossenen Verbraucher erfolgt, sobald das Eingangskabel ② mit einer Wandsteckdose verbunden wird. Der Drucktaster ⑧ hat keinen Einfluss auf diese Steckdosen.

► **Steckdosen mit Batteriepufferung ⑥** : Die Stromversorgung der an diese Steckdosen angeschlossenen Verbraucher erfolgt, sobald der Taster ⑧ gedrückt wird (Position Ein) und grün leuchtet (siehe Abbildung E). Diese Steckdosen können auch eingeschaltet werden, wenn die USV nicht mit Netzspannung versorgt wird (Taster LED ⑧ blinkt).

► **Störung der Netzspannung**: Bei Ausfall oder Störung der Netzspannung arbeitet die USV im Batteriebetrieb weiter : der Taster ⑧ blinkt grün. Es ertönt alle 5 Sekunden ein Warnsignal. Kurz vor Ablauf der Batterieautonomiezeit verkürzt sich das Tonintervall auf 2 Sekunden.

► Ist die Dauer des Netzausfalls länger als die verfügbare Autonomiezeit, schaltet die USV ab und muss bei Netzrückkehr durch Drücken des Tasters ⑧ neu gestartet werden. Nach vollständiger Entladung sind einige Stunden erforderlich, bis die volle Autonomiezeit wieder zur Verfügung steht.

► Werden im Batteriebetrieb die gepufferten Verbraucher nicht mehr benötigt, können diese zur Einsparung der Batteriekapazität mit dem Taster ⑧ abgeschaltet werden.

► **Überspannungsschutz**: Alles Steckdosen der USV – gepufferte wie ungepufferte – verfügen über einen Überspannungsschutz, der von der Schaltstellung des Tasters ⑧ unabhängig ist.

► **Abschalten der gepufferten Steckdosen ⑥** : Zum Abschalten der Steckdosen den Taster ⑧ 2 Sekunden drücken.

Betriebsbedingungen und Entsorgung der Batterie

► **Achtung**: Bei einer Umgebungstemperatur über 25°C verringert sich die Batterielebensdauer um 50% pro 10°C.

► Die Batterie darf nur von hierfür qualifiziertem Personal (Stromschlaggefahr) durch eine von EATON autorisierte Batterie ausgewechselt werden, um einen einwandfreien Betriebs des Geräts zu gewährleisten.

► Bei der Entsorgung der Batterie müssen die zurzeit geltenden gesetzlichen Vorschriften beachtet werden. Zum Herausnehmen der Batterie das Gerät ausschalten (Taster ⑧ erlischt), das Netzkabel ② ziehen und folgendermaßen vorgehen:

Auswechseln der Batterie

► **Achtung**: Beim Anschluss der Batteriezellen würde ein Vertauschen der Pole + (rot) und - (schwarz) das Gerät beschädigen.

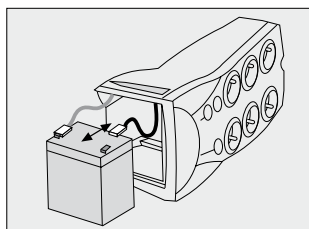
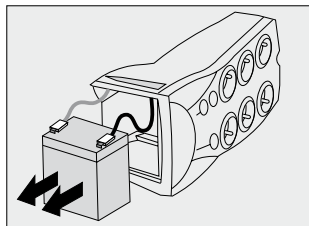
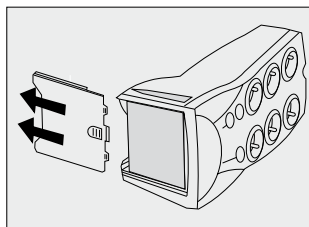
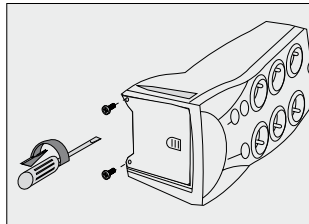

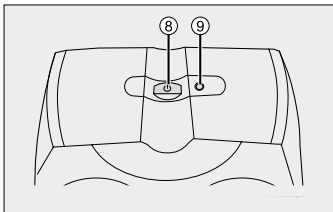

Fehler	Fehlerursache	Fehlerbehebung
1 ▶ Keine Spannung an den gepufferten Steckdosen (6).	▶ Der Taster (8) ist nicht gedrückt.	▶ Den Taster (8) betätigen und sicherstellen, dass die LED grün leuchtet.
2 ▶ Keine Stromversorgung der angeschlossenen Geräte bei Netzausfall.	▶ Geräte sind nicht an die gesicherten Steckdosen (6) angeschlossen.	▶ Betreffende Geräte an die gesicherten Steckdosen (6) anschließen.
3 ▶ Trotz vorhandener Netzspannung arbeitet die USV im Batteriebetrieb.	▶ Der Schutzschalter (10) an der Unterseite der USV hat aufgrund einer Überlast am Ausgang der USV ausgelöst.	▶ Betreffenden Verbraucher abnehmen und den Schutzschalter (10) durch Betätigung wieder zurückstellen.
4 ▶ Keine Spannung an den Steckdosen ohne Batteriepufferung (7).	▶ Netzsteckdose hat keine Spannung. ▶ Der Schutzschalter (10) an der Unterseite der USV hat aufgrund einer Überlast am Ausgang der USV ausgelöst.	▶ Spannungsversorgung der Netzsteckdose sicherstellen. ▶ Betreffenden Verbraucher abnehmen und den Schutzschalter (10) durch Betätigung wieder zurückstellen.
5 ▶ Grüne LED (8) blinkt: - in kurzen Abständen -alle 5 Sekunden -alle 2 Sekunden -ständig und der Summer ertönt.	 ▶ Die USV schaltet häufig auf Batteriebetrieb, da der Netzstecker eine schlechte Qualität hat. ▶ USV schaltet auf Batteriebetrieb. Beginn Autonomie. ▶ USV schaltet auf Batteriebetrieb. Ende Autonomie. ▶ Überlastung der USV an den gepufferten Steckdosen (6).	▶ Installation durch Fachpersonal überprüfen lassen oder andere Netzsteckdose verwenden. ▶ Betreffenden Verbraucher von der gepufferten Steckdose (6) trennen.
6 ▶ Grüne LED (8) blinkt und der Summer ertönt jede Sekunde.	 ▶ Ende der Batterielebensdauer erreicht.	▶ Batterie austauschen.
7 ▶ Grüne LED (8) ist erloschen und der Summer ertönt jede Sekunde.	 ▶ USV hat einen Fehler. Keine Spannung an den gepufferten Steckdosen (6).	▶ Kundendienst benachrichtigen.
8 ▶ Grüne LED (9) ist erloschen.	 ▶ Überspannungsschutz ist nicht mehr gewährleistet.	▶ Kundendienst benachrichtigen.
9 ▶ Datenleitung ist gestört oder kein Modemzugang.	▶ Überspannungsschutz der Datenleitung ist nicht mehr gewährleistet.	▶ Datenleitung von der Wandsteckdose abziehen. ▶ Kundendienst benachrichtigen.

Condizioni di utilizzo

► Questo apparecchio è un sistema statico di continuità (UPS) progettato per alimentare un computer e le relative periferiche, nonché apparecchi TV, HI-FI, videoregistratori, ad eccezione di qualsiasi altro apparecchio elettrico (impianto d'illuminazione, riscaldamento, elettrodomestici, ecc.).

Collegamento dell'UPS

Collegare l'UPS (1) alla rete elettrica su una presa murale dotata di messa a terra servendosi del cavo (2) fornito in dotazione (vedi figura A).

_ Collegare le prese degli apparecchi critici (computer, schermo, modem, ecc.) sulle prese con alimentazione di soccorso fornita dalla batteria (6) e protette dalle sovratensioni (vedi figura B), senza superare la corrente indicata in ampère.

► Gli altri apparecchi (stampante, scanner, fax, ecc.) possono essere collegati sulle prese filtrate e protette contro le sovratensioni (7) (vedi figura B); in caso d'interruzione della corrente, le prese filtrate non ricevono alcuna alimentazione di soccorso.

► **Collegamento Fax/Modem:** la linea telefonica, fax, modem o Ethernet può essere protetta dalle sovratensioni collegandola all'UPS con l'aiuto del cavo dell'apparecchio da proteggere e con il cavo (3) fornito in dotazione dell'UPS verso questo apparecchio, come indicato sulla figura C.

► Procedere al salvataggio della garanzia sul sito web www.eaton.com (vedi figura G).

Uso

(6): 3 prese assistite mediante batteria
(7): 3 prese filtrate

(8): tasto di accensione o arresto delle prese assistite

(9): spia accesa, protezione dalle sovratensioni attivata sulle 6 prese

(10): interruttore di protezione

(11): presa telefonica

► **Carica della batteria:** l'UPS carica la batteria non appena viene collegato alla rete elettrica, indipendentemente dallo stato del tasto (8). Al momento del primo utilizzo, la batteria fornisce un'autonomia completa solo dopo 8 ore di ricarica. Per mantenere un livello di autonomia ottimale, si consiglia di lasciare sempre l'UPS collegato alla rete elettrica.

► **Prese filtrate (7) non assistite:** gli apparecchi collegati a queste prese vengono alimentati non appena il

cavo d'ingresso (2) è collegato a una presa murale. Il tasto (8) non comanda queste prese.

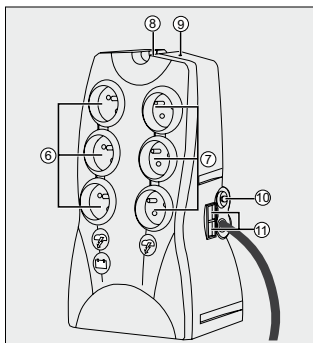

► **Prese assistite (6):** gli apparecchi collegati a queste prese vengono alimentati non appena il tasto (8) è inserito (posizione ON) e la spia è accesa in verde (vedi figura E). Queste prese possono essere messe in funzione anche se l'UPS non è collegato alla rete elettrica (tasto (8) lampeggiante).

► **Perturbazione della rete elettrica:** se la tensione di questa rete è cattiva o assente, l'UPS continua a funzionare su batteria: il tasto (8) lampeggia (spia verde). In modalità normale, l'allarme acustico emette un segnale ogni 5 secondi, poi ogni 2 secondi quando è prossima la fine dell'autonomia della batteria.

► Se la durata dell'interruzione dell'alimentazione elettrica supera l'autonomia della batteria, l'UPS si arresta e deve essere riavviato al ripristino della corrente elettrica premendo il tasto (8). Dopo una scarica completa, sono necessarie alcune ore per ripristinare l'autonomia completa della batteria.

► Per risparmiare energia, si può usare il tasto (8) per interrompere l'alimentazione elettrica degli apparecchi collegati sulle prese assistite.

► **Protezione dalle sovratensioni:** ne usufruiscono tutte le prese, assistite o meno, indipendentemente dallo stato del tasto (8).

► **Arresto delle prese assistite (6):** premere per più di 2 secondi il tasto (8).

Smaltimento e sicurezza della batteria

► **Attenzione:** al di là dei 25°C la durata della batteria si dimezza ogni 10°C.

► **Gli elementi della batteria devono essere sostituiti**



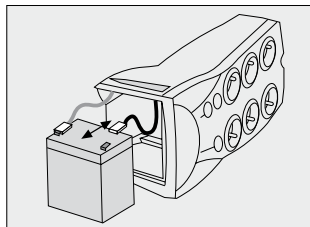
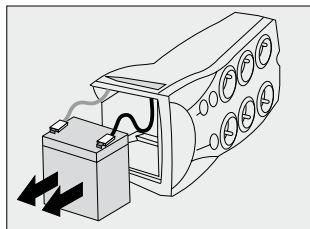
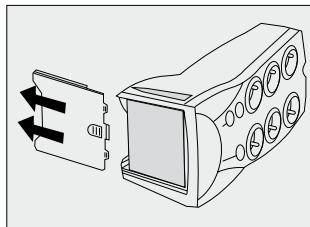
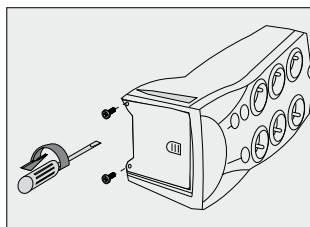

esclusivamente da personale qualificato (rischio di scossa elettrica) e solo con elementi omologati da EATON, onde garantire il corretto funzionamento dell'apparecchio.

► Lo smaltimento della batteria deve essere effettuato conformemente alla legislazione in vigore. Per estrarre gli elementi della batteria, spegnere l'apparecchio (tasto (8) spento), disinserire il cavo di alimentazione (2) e procedere come segue:

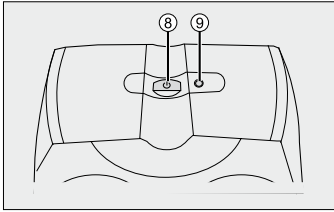
Sostituzione della batteria
► **Attenzione: durante il collegamento degli elementi della batteria, l'eventuale inversione delle polarità + (rosso) e - (nero) provoca la distruzione dell'apparecchio.**



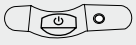

Sintomo	Diagnosi	Rimedio
1 ▶ Le prese assistite (6) non sono alimentate.	▶ Il tasto (8) non è acceso.	▶ Premere il tasto (8) e verificare che sia acceso (spia verde).
2 ▶ In caso d'interruzione della corrente, gli apparecchi collegati non sono più alimentati.	▶ Gli apparecchi non sono collegati sulle prese assistite (6).	▶ Collegare questi apparecchi sulle prese assistite (6).
3 ▶ È presente la corrente elettrica, ma l'UPS funziona sulla batteria.	▶ L'interruttore (10) posto sotto l'UPS si è aperto a causa di un sovraccarico sull'uscita dell'UPS.	▶ Disinserire l'apparecchio in questione dall'uscita e riarmare l'interruttore (10) premendo il relativo tasto.
4 ▶ Le prese filtrate (7) non sono alimentate.	▶ La presa murale non è alimentata. ▶ L'interruttore (10) posto sotto l'UPS si è aperto a causa di un sovraccarico sull'uscita dell'UPS.	▶ Ripristinare l'alimentazione della presa murale. ▶ Disinserire l'apparecchio in questione dall'uscita e riarmare l'interruttore (10) premendo il relativo tasto.
5 ▶ Il tasto verde (8) lampeggia: - di frequente - ogni 5 secondi - ogni 2 secondi - di continuo e l'allarme acustico emette un bip. 	 ▶ L'UPS funziona frequentemente sulla batteria perché la corrente fornita dalla presa murale è di cattiva qualità. ▶ L'UPS funziona sulla batteria. Inizio autonomia ▶ L'UPS funziona sulla batteria. Fine autonomia. ▶ L'UPS subisce un sovraccarico sulle prese assistite (6).	▶ Far verificare l'impianto elettrico da un professionista o sostituire la presa. ▶ Disinserire l'apparecchio in questione dalle prese assistite (6).
6 ▶ La spia verde (8) è accesa e l'allarme acustico emette un bip ogni secondo.	 ▶ La batteria è in fin di vita.	▶ Far sostituire la batteria.
7 ▶ La spia verde (8) è spenta e l'allarme acustico emette un bip ogni secondo.	 ▶ L'UPS ha subito un guasto. Le prese assistite (6) non sono più alimentate.	▶ Rivolgersi al Servizio Assistenza.
8 ▶ La spia verde (9) è spenta.	 ▶ Non è più garantita la protezione dalle sovratensioni.	▶ Rivolgersi al Servizio Assistenza.
9 ▶ La linea telefonica è perturbata o è impossibile accedere al modem.	▶ Non è più garantita la protezione dalle sovratensioni della linea telefonica.	▶ Disinserire la linea telefonica dalla presa murale. ▶ Rivolgersi al Servizio Assistenza.

Condiciones de uso

► Este aparato es un Sistema de Alimentación Interrumpida (SAI) diseñado para suministrar electricidad a un ordenador y sus periféricos, aparatos de TV, HI-FI, Vídeo, exceptuando cualquier otro aparato eléctrico (iluminación, calefacción, electrodomésticos...).

Conexión del SAI

- Conectar el SAI ① a la red a través de una toma eléctrica con conexión de tierra utilizando el cable ② incluido (ver figura A).
- Conectar los enchufes de los aparatos críticos (ordenador, pantalla, módem...) en las tomas alimentadas por la batería ⑥ y protegidas contra los picos de tensión (ver figura B), sin sobrepasar la corriente indicada en amperios.
- Los otros aparatos (impresora, escáner, fax...) pueden ser conectados en las tomas filtradas y protegidas de los picos de tensión ⑦ (ver figura B); las tomas filtradas no son alimentadas cuando se produce un corte de corriente.
- **Enlace Fax/Módem:** la línea telefónica, fax, módem, Ethernet... puede ser protegida contra los picos de tensión conectándola desde la toma de llegada de teléfono hasta el SAI con el cable del aparato que debe ser protegido y con el cable ③ incluido con el SAI hacia el mismo aparato, tal y como se indica en la figura C.
- Proceder al registro de la tarjeta de garantía en la página web www.eaton.com (ver figura G).

Uso

- ⑥ : 3 tomas auxiliadas por batería.
- ⑦ : 3 tomas filtradas.
- ⑧ : Interruptor de encendido o apagado de las tomas auxiliadas.
- ⑨ : Indicador encendido, protección activada contra los picos de tensión en las 6 tomas.
- ⑩ : Disyuntor de protección.
- ⑪ : Toma telefónica

► **Carga de la batería:** el SAI recarga su batería en cuanto se conecta a la red eléctrica, sea cual sea el estado del botón ⑧. Al utilizarla por primera vez, la batería solo alcanza su autonomía plena después de 8 horas de recarga. Para conservar la mejor autonomía, se aconseja dejar el SAI conectado continuamente a la red eléctrica.

► **Tomas filtradas ⑦ no auxiliadas:** los aparatos que se conectan a

estas tomas son alimentados en cuanto el cable de entrada ② es conectado a una toma de corriente. El botón ⑧ no controla estas tomas..

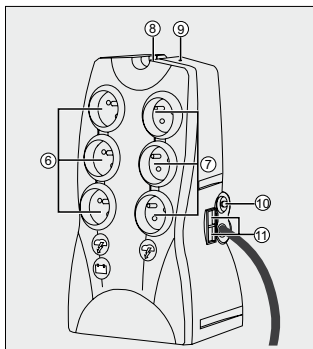

► **Tomas auxiliadas ⑥:** los aparatos que se conectan a estas tomas son alimentados en cuanto se aprieta el botón ⑧ (encendido) y se enciende su indicador verde (ver figura E). Estas tomas pueden ser puestas en funcionamiento incluso si el SAI no está conectado a la red eléctrica (botón ⑧ parpadeante).

► **Perturbación de la red eléctrica:** si el voltaje de la red es de mala calidad o inexistente, el SAI sigue funcionando sobre la batería: el botón ⑧ verde parpadea. En el modo normal, la alarma sonora emite una señal cada 5 segundos, y cada 2 segundos cuando se aproxima el final de la autonomía de la batería.

► Si la duración del corte de corriente supera la autonomía de la batería, el SAI se detiene y deberá reiniciarse cuando se restablezca la energía apretando el botón ⑧.

Después de una descarga completa, se precisan varias horas para restaurar toda la autonomía.

► Para ahorrar energía, el botón ⑧ puede utilizarse para cortar la alimentación eléctrica de los aparatos conectados a las tomas auxiliadas.

► **Protección contra los picos de tensión:** todas las tomas, auxiliadas o no, están protegidas sea cual sea el estado del botón ⑧.

► **Desconexión de las tomas auxiliadas ⑥:** apretar el botón ⑧ durante más de 2 segundos.

Desecho y seguridad de la batería

► **Precaución:** la vida útil de la batería se reduce a la mitad cada 10°C por encima de 25°C.

► **La batería solamente puede ser**

sustituída por personal cualificado (riesgo de electrocución) y por una batería autorizada por EATON con el fin de garantizar el buen funcionamiento del aparato.

► La batería debe ser desechada con arreglo a la legislación vigente. Para extraer la batería, deberá apagar el aparato (botón ⑧ apagado), desconectar el cable de alimentación ②, y proceder de la manera siguiente:

Cambio de la batería

► **Precaución:** durante la conexión de los elementos de la batería, la inversión de la polaridad + (rojo) y - (negro) provoca la destrucción del aparato.

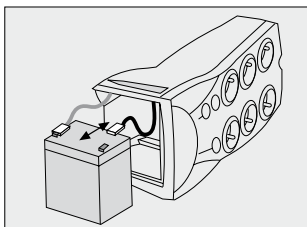
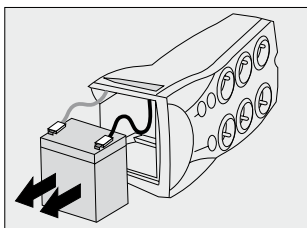
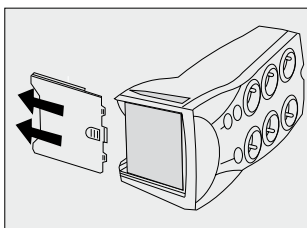
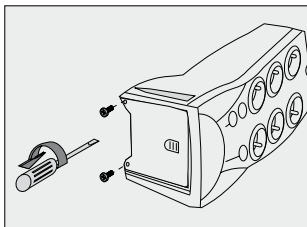

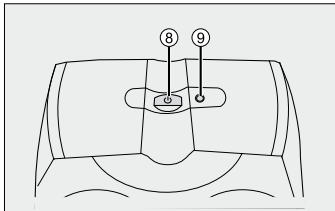

Síntoma	Diagnóstico	Solución
1 ▶ Las tomas auxiliadas (6) no están alimentadas.	▶ El botón (8) no ha sido apretado.	▶ Apretar el botón (8) y verificar que está encendido en verde.
2 ▶ Los aparatos conectados ya no están alimentados durante un corte del suministro eléctrico.	▶ Los aparatos no están conectados a las tomas auxiliadas (6).	▶ Conectar estos aparatos a las tomas auxiliadas (6).
3 ▶ El suministro eléctrico funciona pero el SAI utiliza su batería.	▶ El disyuntor (10) colocado bajo el SAI se ha abierto a causa de un exceso de sobrecarga a la salida del SAI.	▶ Desconectar el aparato en cuestión a la salida y rearmar el disyuntor (10) apretando su botón.
4 ▶ Las tomas filtradas (7) no están alimentadas.	▶ La toma de corriente no está alimentada. ▶ El disyuntor (10) colocado bajo el SAI se ha abierto a causa de un exceso de sobrecarga a la salida del SAI.	▶ Restablecer la alimentación de la toma de corriente. ▶ Desconectar el aparato en cuestión a la salida y rearmar el disyuntor (10) apretando su botón.
5		
▶ El botón (8) verde parpadea: - frecuentemente - cada 5 segundos - cada 2 segundos - continuamente y la alarma sonora emite una señal.	▶ El SAI funciona a menudo sobre la batería ya que la corriente del suministro de la toma es de mala calidad. ▶ El SAI funciona con la batería. Principio de la autonomía. ▶ El SAI funciona con la batería. Fin de la autonomía. ▶ El SAI está sufriendo una sobrecarga en las tomas auxiliadas (6).	▶ Solicitar que un profesional compruebe la instalación eléctrica o cambiar la toma. ▶ Desconectar el aparato en cuestión de las tomas auxiliadas (6).
6 ▶ El botón verde (8) está encendido y la alarma sonora emite una señal cada segundo.	▶ La batería ha alcanzado el final de su vida.	▶ Encargar el cambio de la batería.
7 ▶ El botón verde (8) está apagado y la alarma sonora emite una señal cada segundo.	▶ El SAI tiene un fallo. Las tomas auxiliadas (6) ya no están alimentadas.	▶ Contactar con el servicio post-venta
8 ▶ El indicador verde (9) está apagado	▶ Ya no se garantiza la protección contra los picos de tensión.	▶ Contactar con el servicio post-venta.
9 ▶ La línea telefónica está perturbada o es imposible acceder al módem.	▶ Ya no se garantiza la protección contra los picos de tensión en la línea telefónica.	▶ Desconectar la línea telefónica de la toma de alimentación. ▶ Contactar con el servicio post-venta.

Gebruiksomstandigheden

► Dit apparaat is een **UPS** (ononderbroken energievoorziening) die uitsluitend ontworpen is om een computer en de bijbehorende randapparatuur, of tv-, hifi- en videoapparatuur van stroom te voorzien. Hij is dus niet bestemd voor de energievoorziening van andere elektrische apparaten (verlichting, verwarming, huishoudelijke apparaten, ...).

Aansluiten van de UPS

► Sluit de **UPS** ① via een geaarde wandcontactdoos op de netspanning aan: met behulp van het bijgeleverde snoer ② (zie figuur A).

► Sluit de aansluitingen van kritische apparatuur (computer, monitor, modem...) aan op de battery backup- en surge protected aansluitingen ⑥ (zie figuur B); daarbij mag de aangegeven stroom in Ampères echter niet overschreden worden.

► De overige apparatuur (printer, scanner, fax, ...) kan op de gefilterde surge protected aansluitingen ⑦ aangesloten worden (zie figuur B); de gefilterde aansluitingen hebben bij een stroomuitval geen battery backup.

► **Verbinding Fax/Modem** : de telefoon-, fax-, modem-, Ethernetverbinding, ... kan tegen overspanning worden beveiligd door deze vanaf de wandcontactdoos van de telefoon aan te sluiten op de **UPS** via het snoer van het te beveiligen toestel en het bijgeleverde snoer ③ van de **UPS** naar dit toestel, zoals aangegeven in figuur C.

► Registreer ook de garantiekaart op www.eaton.com (zie figuur G).

Gebruiksaanwijzing

⑥ : 3 battery backup-aansluitingen.

⑦ : 3 gefilterde aansluitingen.

⑧ : Aan/uit-knop van de battery backup-aansluitingen

⑨ : LED aan: overspanningbeveiliging actief op de 6 aansluitingen

⑩ : Beveiligingsschakelaar.

⑪ : Telefoonaansluiting

► **Opladen batterij**: de batterij wordt opgeladen zodra de UPS op de netspanning aangesloten wordt, en dit ongeacht de stand van de knop ⑧. Bij het eerste gebruik levert de batterij pas de nominale autonomie na 8 uur opladen. Voor een optimale autonomie wordt aangeraden om de UPS continu op de netspanning aangesloten te laten.

► **Gefilterde aansluitingen zonder battery backup** ⑦: de

apparaten die op deze aansluitingen aangesloten zijn, krijgen stroom van zodra de ingangskabel ② op de wandcontactdoos aangesloten wordt. Deze aansluiting wordt niet met de knop ⑧ in- en uitgeschakeld.

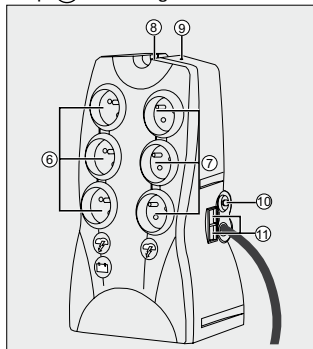

► **Battery backup-aansluitingen** ⑥: de apparaten die op deze aansluitingen aangesloten zijn, krijgen stroom van zodra de knop ⑧ ingedrukt wordt (AAN) en groen oplicht (zie figuur E). Deze aansluitingen kunnen ook ingeschakeld worden als de **UPS** niet op de netspanning aangesloten is (knop ⑧ knippert).

► **Stroomstoring**: als de netspanning slecht of afwezig is, werkt de **UPS** verder op batterij: de knop ⑧ knippert groen. In normale modus laat het geluidsalarm om de 5 seconden een signaal horen, en vervolgens om de 2 seconden als het einde van de batterijautonomie bijna bereikt is. – Als de stroomuitval langer duurt dan de batterijautonomie, schakelt de **UPS** uit en moet na de terugkeer van de netspanning het systeem weer gestart worden via knop ⑧. Na een volledige ontlading duurt het een paar uur voordat de autonomie weer volledig hersteld is.

► Om energie te besparen kan de knop ⑧ gebruikt worden om de energievoorziening naar de apparaten uit te schakelen die op de battery backup-aansluitingen aangesloten zijn.

► **Bliksemafleider**: alle aansluitingen, met of zonder battery backup, zijn tegen overspanning beveiligd ongeacht de stand van de knop ⑧.

► **Uitschakelen van de battery backup-aansluitingen** ⑥: druk langer dan 2 seconden op de knop ⑧.

Afvalverwerking en veiligheid van de batterij

► Let op: boven de 25°C wordt de levensduur van de batterij gehalveerd telkens de temperatuur met 10°C stijgt.

► **De batterijelementen mogen uitsluitend door gekwalificeerd personeel (elektrocutiegevaar)** vervangen worden. Gebruik uitsluitend door EATON goedgekeurde batterijen om een optimale werking van het apparaat te garanderen.



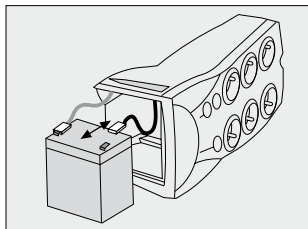
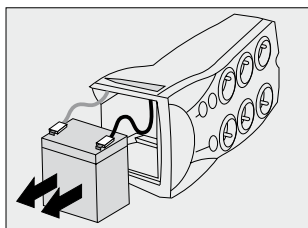
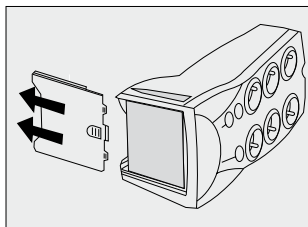
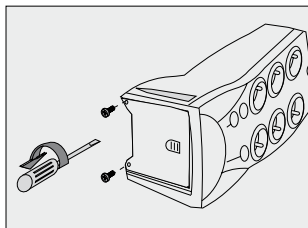

► Behandel de oude batterij overeenkomstig de wettelijke bepalingen voor de afvalverwerking. Om de batterijelementen te verwijderen, moet u eerst het apparaat uitschakelen (knop ⑧ uit), het snoer ② loskoppelen en daarna als volgt te werk gaan:

Vervangen van de batterij

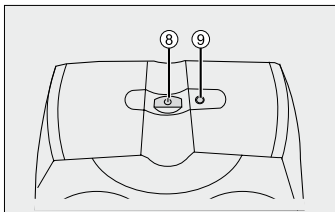
Waarschuwing: het verwisselen van de polariteit + (rood) en - (zwart) bij het aansluiten van de batterijelementen veroorzaakt onherstelbare schade aan het apparaat.





Probleem	Oorzaak	Oplossing
1 ▶ De battery backup-aansluitingen (6) krijgen geen stroom.	▶ De knop (8) brandt niet.	▶ Druk op de knop (8) en controleer of deze groen oplicht.
2 ▶ Bij een stroomuitval wordt de aangesloten apparatuur niet meer van energie voorzien.	▶ De apparaten zijn niet aangesloten op de battery backup-aansluitingen (6).	▶ Sluit deze apparaten aan op de battery backup-aansluitingen (6).
3 ▶ De netspanning is aanwezig maar de UPS werkt op batterij.	▶ De schakelaar (10) stroomafwaarts van de UPS staat in de off-positie wegens te grote overbelasting op de uitgang van de UPS.	▶ Koppel het betreffende aangesloten apparaat los en schakel de schakelaar (10) weer in door op de knop te drukken.
4 ▶ De gefilterde aansluiting (7) krijgt geen stroom.	▶ De wandcontactdoos krijgt geen stroom. ▶ De schakelaar (10) stroomafwaarts van de UPS staat in de off-positie wegens te grote overbelasting op de uitgang van de UPS.	▶ Schakel de energievoorziening van de wandcontactdoos weer in. ▶ Koppel het betreffende aangesloten apparaat los en schakel de schakelaar (10) weer in door op de knop te drukken.
5 ▶ De groene knop (8) knippert: - Vaak - om de 5 seconden - om de 2 seconden - Continu en het geluidsalarm gaat over. 	 ▶ De UPS werkt vaak op batterij omdat de door de wandcontactdoos geleverde stroom van slechte kwaliteit is. ▶ De UPS werkt op zijn batterij: begin van de autonomie. ▶ De UPS werkt op zijn batterij: einde van de autonomie. ▶ De battery backup-aansluitingen (6) van de UPS zijn overbelast.	▶ Laat de elektrische installatie controleren door een specialist of vervang de wandcontactdoos. ▶ Koppel het betreffende apparaat los van de battery backup-aansluitingen (6).
6 ▶ De groene knop (8) brandt en het geluidsalarm laat om de seconde een signaal horen.	 ▶ De batterij heeft het einde van zijn levensduur bereikt.	▶ Laat de batterij vervangen.
7 ▶ De groene knop (8) is uit en het geluidsalarm laat om de seconde een signaal horen.	 ▶ Er is een fout opgetreden op de UPS. De battery backup-aansluitingen (6) krijgen geen stroom meer.	▶ Schakel de servicedienst in.
8 ▶ De groene LED (9) is uit	 ▶ De overspanningbeveiliging is niet meer actief.	▶ Schakel de servicedienst in.
9 ▶ Er zijn storingen op de telefoonlijn of de modemverbinding is onmogelijk.	▶ De overspanningbeveiliging van de telefoonlijn is niet meer actief.	▶ Trek de telefoonstekker uit het stopcontact. ▶ Schakel de servicedienst in.

Condições de utilização

Este aparelho é uma Alimentação Sem Interrupção (AI ou UPS) concebida para alimentar um computador e os seus periféricos, aparelhos de televisão, alta-fidelidade, vídeo, à exclusão de qualquer outro aparelho eléctrico (iluminação, aquecimento, electrodomésticos...).

Ligação da UPS

- ▶ Ligar a UPS ① à rede eléctrica numa tomada de parede com terra, utilizando o cordão ② fornecido (ver figura A).
- ▶ Ligar as fichas dos aparelhos críticos (computador, ecrã, modem...) nas tomadas protegidas pela bateria ⑥ e protegidas contra as sobretensões ⑦ (ver figura B), sem ultrapassar a corrente indicada em Amperes.
- ▶ Os outros aparelhos (impressora, scanner, fax...) podem ser ligados nas tomadas filtradas e protegidas contra as sobretensões ⑦ (ver figura B); as tomadas filtradas não são protegidas em caso de corte de corrente.
- ▶ **Ligação Fax/Modem:** a linha de telefone, fax, modem, Ethernet... pode ser protegida contra as sobretensões se a tomada telefónica de parede for ligada à UPS por meio do cordão do aparelho a proteger e do cordão ③ da UPS fornecido para este aparelho, como indicado na figura C.
- ▶ Efectuar o registo do cartão de garantia no site Web www.eaton.com (ver figura G).

Utilização

- ⑥ : 3 tomadas protegidas por bateria.
- ⑦ : 3 tomadas filtradas.
- ⑧ : Botão de ligação ou de interrupção das tomadas protegidas.
- ⑨ : Indicador aceso, protecção contra as sobretensões activa nas 6 tomadas.
- ⑩ : Disjuntor de protecção
- ⑪ : Tomada telefónica

▶ **Carregamento da bateria:** a UPS carrega a sua bateria quando é ligada à rede eléctrica, qualquer que seja o estado do botão ⑧. Na primeira utilização, a bateria adquire a sua total autonomia unicamente após uma recarga de 8 horas. Para manter uma autonomia optimizada, convém deixar a UPS ligada em permanência à rede eléctrica.

▶ **Tomadas filtradas ⑦ não protegidas:** os aparelhos ligados nestas tomadas são alimentados desde que o cabo de entrada ② esteja ligado numa tomada de parede. O botão ⑧ não controla estas tomadas.

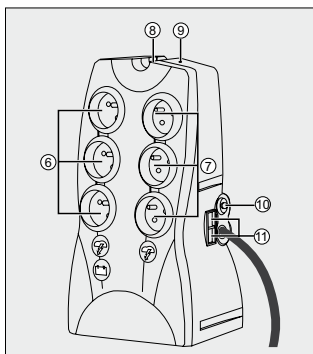

▶ **Tomadas protegidas ⑥ :** os aparelhos ligados nestas tomadas são alimentados desde que o botão ⑧ esteja premido (posição ligada) aceso em verde (ver figura E). Estas tomadas podem ser colocadas em funcionamento mesmo se a UPS não estiver ligada à rede eléctrica (botão ⑧ a piscar).

▶ **Perturbação da rede eléctrica:** se a tensão de rede estiver deficiente ou ausente, a UPS continua a funcionar através da bateria: o botão ⑧ pisca em verde. Em modo normal, o alarme sonoro emite um sinal cada 5 segundos, em seguida cada 2 segundos quando se aproxima o fim da autonomia da bateria.

▶ Se a duração do corte da rede eléctrica for superior à autonomia da bateria, a UPS pára e deve ser reiniciada quando a electricidade voltar, premendo o botão ⑧. Depois de totalmente descarregada, são necessárias várias horas para restabelecer a autonomia completa.

▶ Por questões de poupança de energia, o botão ⑧ pode ser utilizado para cortar a alimentação eléctrica dos aparelhos ligados nestas tomadas protegidas.

▶ **Protecção contra as sobretensões:** todas as tomadas, protegidas ou não, beneficiam desta protecção, qualquer que seja o estado do botão ⑧.

▶ **Paragem das tomadas protegidas ⑥ :** premer durante mais de 2 segundos o botão ⑧.

Substituição e segurança da bateria

▶ **Atenção:** o prazo de vida da bateria diminui de metade cada 10°C acima de 25°C.

▶ **A bateria pode ser substituída unicamente por profissionais qualificados (risco de electrocussão)** e por uma bateria autorizada pela EATON de modo a garantir o correcto funcionamento do aparelho.

▶ A substituição da bateria deve ser realizada de acordo com a legislação em vigor. Para extrair a bateria, parar o aparelho (botão ⑧ apagado), desligar o cordão ②, e proceder como indicado:

Substituição da bateria

▶ **Atenção:** ao ligar os elementos da bateria, qualquer inversão das polaridades + (vermelho) e - (preto) provoca a destruição do aparelho.

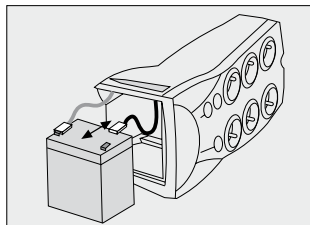
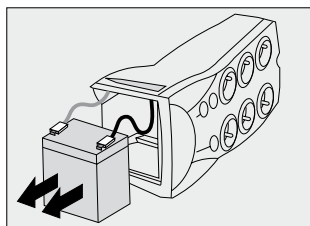
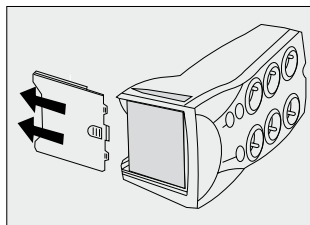
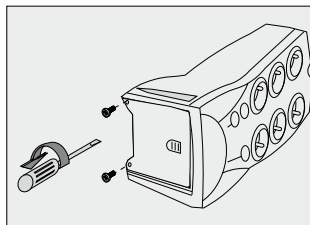

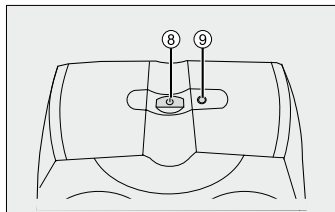

Sintoma	Diagnóstico	Solução
1 ▶ As tomadas protegidas ⑥ não são alimentadas.	▶ O botão ⑧ não está premido.	▶ Premer o botão ⑧ e verificar se está devidamente aceso em verde.
2 ▶ Os aparelhos ligados não são alimentados após um corte da rede eléctrica.	▶ Os aparelhos não estão ligados às tomadas protegidas ⑥.	▶ Ligar esses aparelhos às tomadas protegidas ⑥.
3 ▶ A rede eléctrica está presente mas a UPS funciona com a bateria.	▶ O disjuntor ⑩ colocado sob a UPS abriu-se devido a uma sobrecarga excessiva à saída da UPS.	▶ Desligar o aparelho em causa à saída e rearmar o disjuntor ⑩ premendo o respectivo botão.
4 ▶ A tomada filtrada ⑦ não é alimentada.	▶ A tomada de parede está sem alimentação. ▶ O disjuntor ⑩ colocado sob a UPS abriu-se devido a uma sobrecarga excessiva à saída da UPS.	▶ Restabelecer a alimentação da tomada de parede. ▶ Desligar o aparelho em causa à saída e rearmar o disjuntor ⑩ premendo o respectivo botão.
5		
▶ O botão verde ⑧ pisca: - frequentemente - cada 5 segundos - cada 2 segundos - em contínuo e o alarme sonoro emite um sinal.	▶ A UPS funciona frequentemente na bateria porque a corrente fornecida pela tomada de parede é de má qualidade. ▶ A UPS funciona na bateria. Início da autonomia. ▶ A UPS funciona na bateria. Fim da autonomia. ▶ A UPS é submetida a uma sobrecarga nas tomadas ⑥.	▶ Mandar verificar a instalação eléctrica por um profissional ou mudar de tomada. ▶ Desligar o aparelho em causa, das tomadas protegidas ⑥.
6 ▶ O botão verde ⑧ está aceso e o alarme sonoro emite um sinal cada segundo.	 ▶ A bateria atingiu o fim do seu prazo de vida.	▶ Mandar substituir a bateria.
7 ▶ O botão verde ⑧ está apagado e o alarme sonoro emite um sinal cada segundo.	 ▶ A UPS teve uma falha. As tomadas protegidas ⑥ deixaram de ser alimentadas.	▶ Contactar o serviço pós-venda.
8 ▶ O indicador verde ⑨ está apagado	 ▶ A protecção contra as sobretensões deixou de ser efectiva.	▶ Contactar o serviço pós-venda.
9 ▶ A linha telefónica está perturbada ou o acesso do modem é impossível.	▶ A protecção da linha telefónica contra as sobretensões deixou de ser efectiva.	▶ Desligar a linha telefónica da tomada de parede. ▶ Contactar o serviço pós-venda.

Χρήση

► Η συσκευή αυτή είναι ένα Τροφοδοτικό Αδιάλειπτης Παροχής Ισχύος (UPS) για ηλεκτρονικούς υπολογιστές και περιφερειακά Η/Υ, συσκευές τηλεόρασης, στερεοφωνικά συγκροτήματα υψηλής πιστότητας ή βίντεο. Δεν πρέπει να χρησιμοποιείται για άλλου είδους ηλεκτρικές συσκευές (φωτισμού, θέρμανσης, λευκές οικιακές συσκευές ...).

Σύνδεση του UPS

► Συνδέστε το UPS ① σε επιτοίχιο ρευματοδότη με γείωση χρησιμοποιώντας το καλώδιο ② που περιέχεται στη συσκευασία (βλ. σχήμα Α).

► Συνδέστε τους ρευματολήπτες των κρίσιμων συσκευών (ηλεκτρονικός υπολογιστής, θόνη, μόνιμ...) στους ρευματοδότες ⑥ του UPS που παρέχουν ισχύ σε περίπτωση διακοπής ρεύματος και ταυτόχρονα προστατεύουν από τις υπερτάσεις (βλ. σχήμα Β), φροντίζοντας ώστε να μην υπερβείτε την αναγραφόμενη ένταση σε αμπέρ.

► Οι άλλες συσκευές (εκτυπωτής, σκάνερ, φαξ...) μπορούν να συνδεθούν στους ρευματολήπτες ⑦ με ενσωματωμένο φίλτρο και προστασία από τις υπερτάσεις (βλ. σχήμα Β)· οι ρευματολήπτες αυτοί δεν παρέχουν ισχύ σε περίπτωση διακοπής ρεύματος.

Σύνδεση φαξ/μόνιμ:

► Η γραμμή του τηλεφώνου, του φαξ, του μόνιμ ή του δικτύου Ethernet μπορεί να προστατευτεί από τις υπερτάσεις παρεμβάλλοντας το UPS: συνδέστε το καλώδιο της συσκευής που θέλετε να προστατέψετε στον επιτοίχιο ρευματοδότη και στο UPS και χρησιμοποιήστε το καλώδιο ③ που σας παρέχεται για συνδέσετε το UPS με τη συσκευή, όπως φαίνεται στο σχήμα C.

► Επισκεφτείτε τη διεύθυνση www.eaton.com (βλέπε σχήμα G) για την εγγραφή της εγγύησης.

Χρήση

⑥: 3 ρευματοδότες εφεδρικής τροφοδοσίας

⑦: 3 ρευματοδότες με ενσωματωμένο φίλτρο.

⑧: Κουμπί ON/OFF των ρευματοδοτών εφεδρικής τροφοδοσίας.

⑨: Αν είναι αναμμένο, σημαίνει ότι παρέχεται προστασία κατά των υπερτάσεων σε όλους τους ρευματοδότες.

⑩: Διακόπτης κυκλώματος

⑪: Πρίζα τηλεφώνου

► Φόρτιση συσσωρευτή εφεδρικής τροφοδοσίας: Ο συσσωρευτής του UPS φορτίζεται όποτε η συσκευή είναι συνδεδεμένη με την παροχή ρεύματος ανεξαρτήτως της θέσης του κουμπιού ON/OFF ⑧. Κατά την πρώτη χρήση, ο συσσωρευτής πρέπει να φορτιστεί για 8 ώρες προκειμένου να εξασφαλιστεί η μέγιστη δυνατή αυτονομία του. Για να έχετε πάντα τη μέγιστη δυνατή αυτονομία, συνιστάται να αφήνετε το UPS μόνιμως συνδεδεμένο με την παροχή ηλεκτρικού ρεύματος. Για να έχετε πάντα τη μέγιστη δυνατή αυτονομία, αφήνετε το UPS μόνιμως συνδεδεμένο με την παροχή ηλεκτρικού ρεύματος.

► Ρευματοδότες ⑦ με ενσωματωμένο

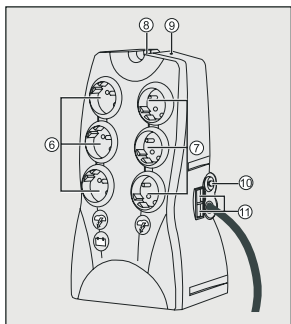

φίλτρο, χωρίς εφεδρική τροφοδοσία: οι συσκευές που συνδέονται σε αυτούς τους ρευματοδότες τροφοδοτούνται μόλις το καλώδιο εισόδου ② συνδεθεί με έναν επιτοίχιο ρευματοδότη. Το κουμπί ⑧ δεν ελέγχει αυτούς τους ρευματοδότες.

► Ρευματοδότες εφεδρικής τροφοδοσίας ⑥: οι συσκευές που συνδέονται με αυτούς τους ρευματοδότες τροφοδοτούνται μόλις πατηθεί το κουμπί ⑧ (θέση λειτουργίας) και ανάψει η πράσινη φωτεινή ένδειξη (βλ. σχήμα Ε). Οι ρευματοδότες αυτοί μπορούν να χρησιμοποιηθούν ακόμη και αν το UPS δεν τροφοδοτείται με ρεύμα (όταν το κουμπί ⑨ αναβοσβήνει).

► Διαταραχές του ηλεκτρικού δικτύου: αν η τάση του δικτύου μειωθεί ή πέσει τελείως, το UPS εξακολουθεί να λειτουργεί τροφοδοτούμενο από τον συσσωρευτή ενώ αναβοσβήνει η πράσινη ένδειξη του κουμπιού ⑧. Σε κατάσταση κανονικής λειτουργίας, ακούγεται το προειδοποιητικό ηχητικό σήμα ανά 5 δευτερόλεπτα, και στη συνέχεια ανά 2 δευτερόλεπτα όταν η αυτονομία του συσσωρευτή αρχίζει να εξαντλείται.

► Αν η διάρκεια της διακοπής του ηλεκτρικού ρεύματος υπερβεί τη διάρκεια της αυτονομίας του συσσωρευτή, το UPS παύει να λειτουργεί και πρέπει να επανεκκινηθεί μόλις αποκατασταθεί η παροχή ηλεκτρικού ρεύματος πατώντας το κουμπί ⑧. Αν αποφορτιστεί πλήρως ο συσσωρευτής, απαιτούνται μερικές ώρες για να επιτευχθεί ξανά πλήρης αυτονομία.

► Για εξοικονόμηση ενέργειας, το κουμπί ⑧ μπορεί να χρησιμοποιηθεί για τη διακοπή της τροφοδοσίας των συσκευών που είναι συνδεδεμένες στους ρευματοδότες εφεδρικής τροφοδοσίας.

► Προστασία από τις υπερτάσεις: όλοι οι ρευματοδότες, είτε παρέχουν εφεδρική τροφοδοσία είτε όχι, διαθέτουν προστασία από τις υπερτάσεις ανεξαρτήτως της θέσης του κουμπιού ⑧.

► Απενεργοποίηση των ρευματοδοτών εφεδρικής τροφοδοσίας ⑥: πατήστε το κουμπί ⑧ για περισσότερα από 2 δευτερόλεπτα.

Απόρριψη συσσωρευτή και ασφάλεια

► Προσοχή: η διάρκεια ζωής του συσσωρευτή μειώνεται κατά 50% με

κάθε αύξηση 10°C μετά τους 25°C.

► Ο συσσωρευτής αντικαθίστανται αποκλειστικά από ειδικά εκπαιδευμένο προσωπικό (κίνδυνος ηλεκτροπληξίας) και μόνο με συσσωρευτή εγκεκριμένο από την Eaton προκειμένου να διασφαλίζεται η

καλή λειτουργία της συσκευής.

► Η απόρριψη του συσσωρευτή πρέπει να γίνεται σύμφωνα με την ισχύουσα νομοθεσία. Για να αφαιρέσετε τον συσσωρευτή, απενεργοποιήστε τη συσκευή (κουμπί ⑧ στη θέση OFF), αποσυνδέστε το καλώδιο ② και ακολουθήστε τα εξής βήματα:

Αλλαγή συσσωρευτή

► Προσοχή: αν κατά την επανασύνδεση των στοιχείων του συσσωρευτή, αντιστρέψετε κατά λάθος την πολικότητα (+ (κόκκινο) και - (μαύρο) υπάρχει κίνδυνος καταστροφής της συσκευής.

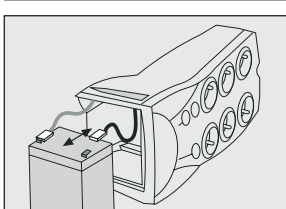
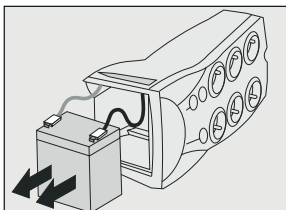
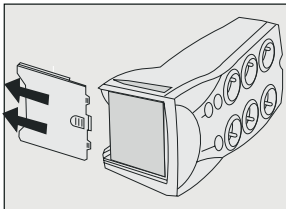
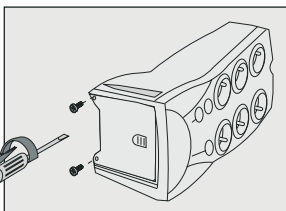

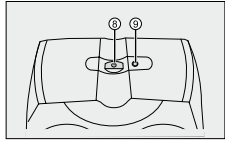

Σύμπτωμα	Διάγνωση	Λύση
1 <ul style="list-style-type: none"> ▶ Οι ρευματοδότες εφεδρικής τροφοδοσίας (6) δεν τροφοδοτούνται. 	<ul style="list-style-type: none"> ▶ Το κουμπί (8) δεν είναι πατημένο. 	<ul style="list-style-type: none"> ▶ Πατήστε το κουμπί (8) και βεβαιωθείτε ότι έχει ανάψει η πράσινη φωτεινή ένδειξη.
2 <ul style="list-style-type: none"> ▶ Οι συνδεδεμένες συσκευές δεν τροφοδοτούνται στη διάρκεια μιας διακοπής ρεύματος. 	<ul style="list-style-type: none"> ▶ Οι συσκευές δεν έχουν συνδεθεί με τους ρευματοδότες εφεδρικής τροφοδοσίας (6). 	<ul style="list-style-type: none"> ▶ Συνδέστε τις συσκευές στους ρευματοδότες εφεδρικής τροφοδοσίας (6).
3 <ul style="list-style-type: none"> ▶ Η παροχή ρεύματος έχει αποκατασταθεί αλλά το UPS εξακολουθεί να τροφοδοτείται από τον συσσωρευτή. 	<ul style="list-style-type: none"> ▶ Ο διακόπτης κυκλώματος (10) που βρίσκεται κάτω από το UPS άνοιξε λόγω υπερφόρτισης της συσκευής. 	<ul style="list-style-type: none"> ▶ Αποσυνδέστε τις συσκευές που είναι υπεύθυνες για την υπερφόρτιση και ξανακλείστε τον διακόπτη (10) πατώντας το αντίστοιχο κουμπί.
4 <ul style="list-style-type: none"> ▶ Οι ρευματοδότες με ενσωματωμένο φίλτρο (7) δεν τροφοδοτούνται. 	<ul style="list-style-type: none"> ▶ Ο επιτοίχιος ρευματοδότης δεν τροφοδοτείται. ▶ Ο διακόπτης κυκλώματος (10) που βρίσκεται κάτω από το UPS άνοιξε λόγω υπερφόρτισης της συσκευής. 	<ul style="list-style-type: none"> ▶ Ο επιτοίχιος ρευματοδότης δεν τροφοδοτείται. ▶ Αποσυνδέστε τις συσκευές που είναι υπεύθυνες για την υπερφόρτιση και ξανακλείστε τον διακόπτη (10) πατώντας το αντίστοιχο κουμπί.
5 <ul style="list-style-type: none"> ▶ Η πράσινη φωτεινή ένδειξη του κουμπιού (8) αναβοσβήνει: <ul style="list-style-type: none"> - συχνά - κάθε 5 δευτερόλεπτα - κάθε 2 δευτερόλεπτα - συνεχώς και ταυτόχρονα ακούγεται η ηχητική προειδοποίηση 	<ul style="list-style-type: none"> ▶ Το UPS τροφοδοτείται από τον συσσωρευτή, έχει αρχίσει η αντίστροφη μέτρηση για την αυτονομία. ▶ Το UPS τροφοδοτείται από τον συσσωρευτή, έχει αρχίσει η αντίστροφη μέτρηση για την αυτονομία. ▶ Το UPS τροφοδοτείται από τον συσσωρευτή, τέλος της αυτονομίας. ▶ Το UPS υπερφορτίζεται στους ρευματοδότες εφεδρικής λειτουργίας (6). 	<ul style="list-style-type: none"> ▶ Ζητήστε από έναν ηλεκτρολόγο να ελέγξει την ηλεκτρική σας εγκατάσταση ή αλλάξει τον ρευματοδότη. ▶ Αποσυνδέστε τυχόν μη χρησιμοποιούμενες συσκευές από τους ρευματοδότες εφεδρικής τροφοδοσίας (6).
6 <ul style="list-style-type: none"> ▶ Η πράσινη φωτεινή ένδειξη του κουμπιού (8) είναι αναμμένη και ακούγεται το προειδοποιητικό ηχητικό σήμα με συχνότητα δευτερολέπτου. 	<ul style="list-style-type: none"> ▶ Ο συσσωρευτής έχει πλέον αχρηστευθεί. 	<ul style="list-style-type: none"> ▶ Αντικαταστήστε τον συσσωρευτή.
7 <ul style="list-style-type: none"> ▶ Η πράσινη φωτεινή ένδειξη του κουμπιού (8) είναι σβηστή και ακούγεται το προειδοποιητικό ηχητικό σήμα με συχνότητα δευτερολέπτου. 	<ul style="list-style-type: none"> ▶ Το UPS έχει πάθει κάποια βλάβη. Οι ρευματοδότες εφεδρικής τροφοδοσίας (6) δεν τροφοδοτούνται πλέον. 	<ul style="list-style-type: none"> ▶ Επικοινωνήστε με το τμήμα εξυπηρέτησης μετά την πώληση.
8 <ul style="list-style-type: none"> ▶ Η πράσινη φωτεινή ένδειξη (9) είναι σβηστή. 	<ul style="list-style-type: none"> ▶ Δεν διασφαλίζεται πλέον η προστασία από τις υπερτάσεις. 	<ul style="list-style-type: none"> ▶ Επικοινωνήστε με το τμήμα εξυπηρέτησης μετά την πώληση.
9 <ul style="list-style-type: none"> ▶ Η τηλεφωνική γραμμή εμφανίζει προβλήματα ή δεν είναι δυνατή η πρόσβαση του μόντεμ. 	<ul style="list-style-type: none"> ▶ Δεν διασφαλίζεται πλέον η προστασία της τηλεφωνικής γραμμής από τις υπερτάσεις. 	<ul style="list-style-type: none"> ▶ Αποσυνδέστε το καλώδιο της τηλεφωνικής σύνδεσης από τον επιτοίχιο ρευματοδότη. ▶ Επικοινωνήστε με το τμήμα εξυπηρέτησης μετά την πώληση.

Warunki u żytkowania

▶ Jest urządzenie słu żące do zasilania bezprzewodowego (ASI), zaprojektowane do zasilania komputera i jego urządzeń peryferyjnych, urządzeń TV, Hi-Fi, Video; wyj ątek stanowi ą wszelkie inne urządzenia elektryczne (oświetleniowe, grzewcze, elektryczny sprzęt AGD ...).

Podłączenie ASI

▶ Należy podłączyć urządzenie ASI ① do sieci elektrycznej, do gniazda ściennego z uziemieniem, za pomocą dostarczonego w komplecie przewodu ② (patrz rysunek A).

▶ Należy podłączyć wejścia urządzeń, które mają być zasilane (komputer, ekran, modem...) do gniazd zasilanych baterią ⑥ zabezpieczonych przed przepięciami (patrz rysunek B), nie przekraczając wskazanego natężenia w amperach.

▶ Inne urządzenia (drukarka, skaner, faks...) mogą być podłączone do gniazda z filtrem zabezpieczonych przed przepięciami ⑦ (patrz rysunek B), gniazda z filtrem nie są zabezpieczone w przypadku przerwy w dostawie prądu.

▶ Połączenie faksu / modemu: linia telefoniczna, faksowa, modemu, Ethernetu... może być zabezpieczona przed przepięciami przez podłączenie jej ze ściennego gniazda telefonicznego do urządzenia ASI za pomocą przewodu urządzenia, które ma być zabezpieczone oraz za pomocą przewodu ③ (objętego dostawą) z ASI do tego urządzenia, jak to zostało przedstawione na rysunku C.

▶ Przystać o rejestracji karty gwarancyjnej na stronie www.eaton.com (patrz rysunek G).

Użytkowanie

- ⑥ : 3 gniazda zasilane baterią
 - ⑦ : 3 gniazda z filtrem
 - ⑧ : Przycisk włączający lub wyłączający zabezpieczone gniazdko
 - ⑨ : Wskaźnik świecący, zabezpieczenie przed przepięciami aktywne we wszystkich 6 gniazdach
 - ⑩: Wyłącznik bezpieczeństwa
 - ⑪: Gniazdo telefoniczne
- ▶ Ładowanie baterii : urządzenie ASI ładuje swoją baterię od chwili podłączenia do sieci elektrycznej, niezależnie od pozycji przycisku ⑧. Przy pierwszym użyciu, bateria może pracować w trybie całkowicie niezależnym dopiero po 8 godzinach ładowania. Aby zachować niezależne funkcjonowanie, zaleca się pozostawienie ASI stale podłączonego do sieci elektrycznej.

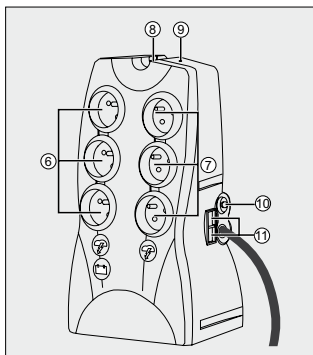

▶ Gniazda z filtrem ⑦ niezabezpieczone urządzenia podłączone do tych gniazdek są zasilane od chwili, gdy przewód wejściowy ② jest podłączony do gniazda ściennego. Przycisk ⑧ nie steruje tymi gniazdami.

▶ Gniazda zabezpieczone ⑥: urządzenia podłączone do tych gniazdek są zasilane od chwili, gdy przycisk ⑧ jest wciśnięty (pozycja włączenia) i zapala się na zielono (patrz rysunek E). Gniazda te mogą być włączone nawet, gdy urządzenie ASI nie jest podłączone do sieci elektrycznej (pulsujący przycisk ⑧).

▶ Zakłócenia w sieci elektrycznej : jeśli napięcie sieci jest nieprawidłowe lub brak napięcia, ASI funkcjonuje nadal, zasilane z baterii, przycisk ⑧ pulsuje na zielono. W normalnym trybie, dźwiękowy alarm wydaje co 5 sekund sygnał, następnie co 2 sekundy, aż do chwili wyczerpania się baterii.

? Jeśli przerwa zasilania z sieci elektrycznej jest dłuższa od niezależnego działania baterii, urządzenie ASI wyłącza się i winno być ponownie uruchomione po powrocie zasilania z sieci elektrycznej przez naciśnięcie przycisku ⑧. Po całkowitym rozładowaniu, potrzeba kilku godzin na całkowite załadowanie

▶ W celu oszczędzenia energii, przycisk ⑧ może służyć do odcięcia zasilania elektrycznego urządzeń podłączonych do zabezpieczonych gniazdek.

▶ Zabezpieczenie przed przepięciami : wszystkie gniazda, zabezpieczone, lub nie, są chronione niezależnie od pozycji przycisku ⑧.

▶ Wyłączenie gniazdek zabezpieczonych ⑥: przycisnąć przycisk ⑧ przez ponad 2 sekundy.

Usuwanie baterii i bezpieczeństwo

▶ Uwaga: długość życia baterii zmniejsza się o połowę co 10 °C, powyżej temperatury 25 °C.

▶ W celu zagwarantowania prawidłowego działania urządzenia bateria może być wymieniona jedynie przez wykwalifikowany personel (ryzyko śmiertelnego porażenia prądem elektrycznym) na baterię dopuszczoną przez EATON.



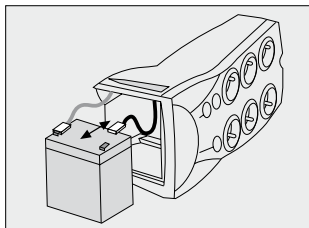
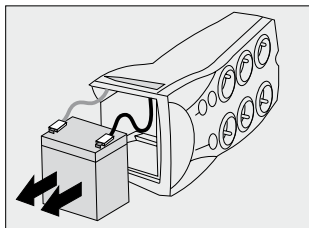
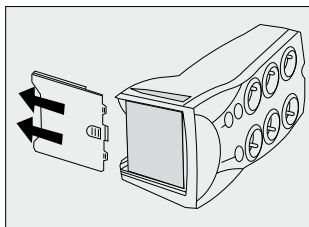
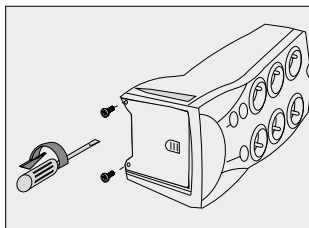

▶ Usuwanie baterii winno być realizowane zgodnie z obowiązującymi przepisami. Aby wyciągnąć baterię, należy wyłączyć urządzenie (przycisk ⑧ wyłączony), odłączyć przewód ② i postępować w następujący sposób:

Wymiana baterii

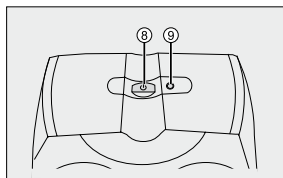
▶ Uwaga: w trakcie podłączania elementów baterii, odwrotne podłączenie biegunów + (czerwony) – (czarny) powoduje zniszczenie urządzenia.





Objaw	Diagnostyka	Usuwanie
1 ▶ Gniazdko zabezpieczone (6) nie są zasilane.	▶ Przycisk (8) nie jest wciśnięty.	▶ Naciśnij przycisk (8) i sprawdź, czy świeci się na zielono.
2 ▶ Podłączone urządzenia nie są już zasilane z powodu przerwy w sieci elektrycznej.	▶ Urządzenia nie są podłączone do gniazd zabezpieczonych (6).	▶ Podłącz urządzenia do gniazd zabezpieczonych (6).
3 ▶ Sieć elektryczna jest podłączona, ale ASI pracuje na baterii.	▶ Włączył się wyłącznik (10), umieszczony pod ASI z powodu nadmiernego obciążenia na wyjściu z ASI.	▶ Odłączyć przedmiotowe urządzenie na wyjściu i podłączyć na nowo wyłącznik (10) przez naciśnięcie jego przycisku.
4 ▶ Gniazdo z filtrem (7) nie jest zasilane.	▶ Gniazdo ścienne nie jest zasilane ▶ Włączył się wyłącznik (10), umieszczony pod ASI z powodu nadmiernego obciążenia na wyjściu z ASI.	▶ Przywrócić zasilanie gniazda ściennego. ▶ Odłączyć przedmiotowe urządzenie na wyjściu i podłączyć na nowo wyłącznik (10) przez naciśnięcie jego przycisku.
5 ▶ Zielony przycisk (8) pulsuje: - często - co 5 sekund - co 2 sekundy - w trybie ciszy, alarm dźwiękowy wydaje sygnał.	 ▶ ASI często przechodzi na zasilanie z baterii, gdy zasilanie z gniazda ściennego jest złe jakości. ▶ ASI pracuje na baterii na początku zasilania niezależnego. ▶ ASI pracuje na baterii na końcu zasilania niezależnego. ▶ ASI jest przeciążone na gniazdach zabezpieczonych (6).	▶ Zlecić sprawdzenie instalacji elektrycznej fachowcowi lub wymienić gniazdo. ▶ Odłączyć przedmiotowe urządzenie z gniazd zabezpieczonych (6).
6 ▶ Zielony przycisk (8) jest włączony, alarm dźwiękowy wydaje sygnał co sekundę.	 ▶ Bateria jest całkowicie wyczerpana.	▶ Zlecić wymianę baterii.
7 ▶ Zielony przycisk (8) jest wyłączony, alarm dźwiękowy wydaje sygnał co sekundę.	 ▶ Awaria ASI. Gniazdko zabezpieczone (6) nie są już zasilane.	▶ Wezwać serwis posprzedażny.
8 ▶ Świecący wskaźnik (9) jest wyłączony.	 ▶ Zabezpieczenie przed przepięciami już nie działa.	▶ Wezwać serwis posprzedażny.
9 ▶ Zakłócenia na linii telefonicznej lub brak dostępu do modemu	▶ Zabezpieczenie przed przepięciami na linii telefonicznej już nie działa.	▶ Odłączyć linię telefoniczną z gniazda ściennego. ▶ Wezwać serwis posprzedażny.

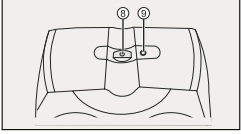

المشكلة	التشخيص	الحل
1	المأخذ الحمية (6) غير مشحونة.	الزر (8) غير مضغوط.
2	لم تعد الأجهزة الموصولة مشحونة بعد انقطاع التيار.	الأجهزة غير موصولة بالمأخذ الحمية (6)
3	التيار الكهربائي موجود لكن الجهاز ASI يعمل على بطاريته.	انفتح القاطع (10) الموجود تحت الجهاز ASI بسبب تيار مفرط على مخرج الجهاز.
4	المأخذ مع فلتر (7) غير مشحون	مقيس الكهرباء بالخائط غير مشحون
5	يومض الزر الأخضر (8) . - يتكرر - كل 5 ثواني - كل 2 ثانيتين - باستمرار والانداز الصوتي يعطي إشارة	<p>الجهاز ASI غالباً يشتغل على البطارية لسوء نوعية التيار من مقيس الخائط .</p> <p>الجهاز ASI يشتغل على البطارية بداية ذاتيته .</p> <p>الجهاز ASI يشتغل على البطارية . نهاية ذاتيته .</p> <p>تعرض الجهاز ASI لتيار عالي على المأخذ الحمية (6).</p>
6	الزر الأخضر (8) مشتعل والانداز الصوتي يعطي إشارة كل ثانية.	انتهى عمر البطارية .
7	الزر الأخضر (8) منطفئ والانداز الصوتي يعطي إشارة كل ثانية .	حصل خلل في الجهاز، ولم تعد المأخذ الحمية 6 مشحونة .
8	المؤشر الأخضر (9) منطفئ .	الحماية ضد التيار العالي غير موجودة .
9	هناك خلل في خط التليفون أو الوصول للموديم مستحيل.	الحماية ضد التيار العالي لخط التليفون غير موجودة.

شروط الاستعمال

هذا الجهاز هو جهاز تغذية كهربائية بدون انقطاع ASI تم تصميمه لتغذية الكمبيوتر وملحقاته، ومعدات التلفزيون والسمعي المرئي، والفيديو، ولكن باستثناء أية معدات كهربائية أخرى (إتارة أو تدفئة أو أية معدات منزلية كهربائية...).

وصل الجهاز

صل الجهاز (1) بمأخذ كهرباء مع الأرضي بواسطة الكبل (2) الموجود مع الجهاز. انظر الرسم A.

صل الأجهزة المعنية (كمبيوتر، شاشة، موديم...) بالمأخذ الموصول بالبطارية (6) الحمي ضد الفلطوبة العالية، انظر الرسم B، ودون تجاوز التيار المحدد بالأمبير.
يمكن وصل الأجهزة الأخرى (طابعة،

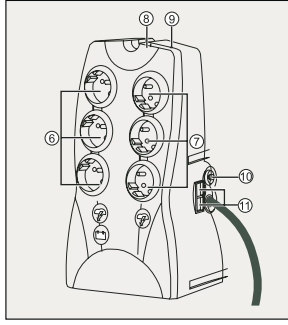

سكنر، فاكس...) بالمأخذ (7) المزود بفلتر والحمي ضد التيار العالي، انظر الرسم B، ولا يكون هذا المأخذ مشحوناً في حال انقطاع التيار الكهربائي.

وصل الفاكس/موديم:

يمكن حماية خط الهاتف، فاكس، موديم، إنترنت... ضد التيار العالي بوصله إلى هذا الجهاز، لذلك صل المأخذ على الحائط بالجهاز بواسطة كبل المعدات التي ترغب حمايتها من جهة، ثم صل الجهاز ASI بالمعدات بالكبل (3) كما هو موضح بالرسم C (هذا الكبل موجود مع الجهاز).

سجل بطاقة الضمان في العنوان الإلكتروني www.eaton.com حسب الرسم G.

الاستعمال

- 6: 3 مأخذ مشحونة بالبطارية.
- 7: 3 مأخذ مع فلتر.
- 8: مفتاح تشغيل أو توقيف المأخذ الحمي.
- 9: مؤشر مشتعل، حماية ضد التيار العالي للمأخذ الستة.
- 10: فاطح حماية.
- 11: مأخذ هاتف.

شحن البطارية: يشحن الجهاز ASI البطارية عندما يكون الجهاز موصولاً

بالكهرباء ومهما كانت وضعية الزر (8). وعند الاستعمال لأول مرة، لا تكتمل ذاتية البطارية إلا بعد شحنها مدة 8 ساعات. وللحصول على أفضل ذاتية للبطارية نوصي بترك الجهاز موصولاً بشكل دائم بالكهرباء.

المأخذ مع فلتر (7) غير الحمي: تكون الآلة الموصولة بهذه المأخذ مشحونة عند وصل كبل الطاقة (2) بمأخذ الكهرباء على الحائط، لا يتحكم الزر (8) بهذه المأخذ.

المأخذ الحمي (6): تكون المعدات الموصولة بهذه المأخذ مشحونة عندما يكون الزر (8) مضغوطاً (وضعية تشغيل) ومشتعلاً بضوء أخضر، انظر الرسم E.
يمكن تشغيل هذه المأخذ حتى ولو كان

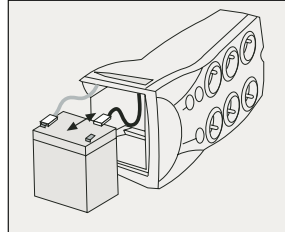
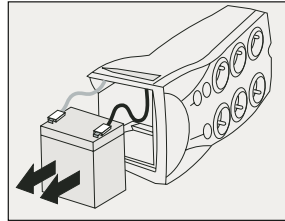
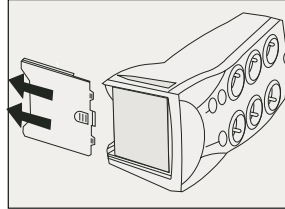
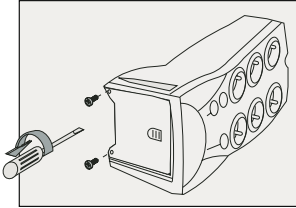

الجهاز ASI غير موصولاً بشبكة الكهرباء (الزر (8) وميض)

اضطراب الشبكة الكهربائية:

إن كان التيار في الشبكة سنياً أو مقطوعاً، يقوم الجهاز ASI بتأمين التغذية عن طريق البطارية: عندئذ يومض الزر (8) بلون أخضر. في الحالة العادية، يعطي الإنذار الصوتي إشارة كل 5 ثواني، ومن ثم كل 2 ثابيتين عندما يقترب وقت انتهاء ذاتية البطارية.

إذا استمر انقطاع التيار أطول من فترة ذاتية عمل البطارية لوحدها يتوقف الجهاز ويجب إعادة تشغيله عند عودة الكهرباء بالضغط على الزر (8)، و بعد تفرغ البطارية كلياً يتطلب الجهاز بضعة ساعات ليستعيد ذاتيته بالكامل.

الوقاية ضد التيار العالي: جميع المأخذ الحمي أم لا، محمية ضد التيار العالي مهما كانت وضعية الزر (8).

توقيف المأخذ الحمي (6): اضغط لمدة أكثر من ثانيتين 2 على الزر (8).

التخلص من البطارية

وحمايتها:

- خذير: ينقص عمر البطارية بالنصف لكل 10 درجات مئوية فوق 25 درجة.
- لا يتم استبدال البطارية إلا بواسطة موظفين أكفاء (خطر الموت)، و بطارية توافق عليها EATON وذلك لضمان عمل الجهاز بشكل جيد.
- يتم التخلص من البطارية في النفايا حسب القوانين السارية، ولفك عناصر البطارية يجب توقيف الجهاز (الزر (8) مطفاً) ونزع كبل الكهرباء (2) والقيام بالعمليات التالية:

خذير: عند وصل عناصر

البطارية تؤدي عملية عكس

الأقطاب+ (أحمر) و - (أسود)

لتخريب الجهاز.

Назначение

► Аппарат Бесперебойного Питания (АБП) обеспечивает электропитание компьютера и его внешних устройств, телевизионной, аудио- и видеоаппаратуры и не рассчитан на питание других электроприборов (устройств освещения, электрообогрева и прочих бытовых электроприборов).

Подключение АБП

► Соединить АБП (1) с заземленной стеновой розеткой сети электропитания с помощью шнура (2), входящего в поставку (см. Рис. А).
 ► Соединить разъемы критических приборов (компьютера, экрана, модема и т. п.) с розетками питания (6), имеющими аккумуляторную поддержку и защищенными от скачков напряжения (см. Рис. В), следя за тем, чтобы не превысить указанное значение тока в амперах
 ► Прочие приборы (принтер, сканер, факс и т. п.) можно соединить с розетками с фильтром, защищенными от скачков напряжения (7) (см. Рис. В); розетки с фильтром не имеют аккумуляторной поддержки при сбое питания.
 ► Связь Факс/Модем:
 Можно защитить от скачков напряжения телефонную линию, линию факса, модема, сети Ethernet или др., соединив стеновую розетку с АБП с помощью шнура питания защищаемого прибора, а затем АБП с этим прибором с помощью шнура (3), входящего в поставку, как указано на Рис. С.
 ► Зарегистрировать гарантийную карту на web сайте: www.eaton.com (см. Рис. G).

Использование

- 6 : 3 розетки с аккумуляторной поддержкой.
- 7 : 3 розетки с фильтром.
- 8 : Кнопка включения и выключения розеток с аккумуляторной поддержкой.
- 9 : Если этот световой индикатор горит, на 6 розетках имеется защита от скачков напряжения.
- 10 : Предохранительный автоматический выключатель.
- 11 : Телефонная розетка.

► **Зарядка батареи:** АБП начинает заряжать свою батарею сразу после его соединения с сетью электропитания независимо от положения кнопки (8). При первом включении батарея достигает своего срока полной автономности работы только после зарядки в течение 8 часов. Для поддержания максимальной автономности рекомендуется, чтобы АБП был постоянно соединен с сетью электропитания.

► **Розетки с фильтром без аккумуляторной поддержки (7):** Соединенные с этими розетками приборы запитываются, как только входной кабель (2) включается в стенную розетку. Кнопка (8) не управляет этими розетками.

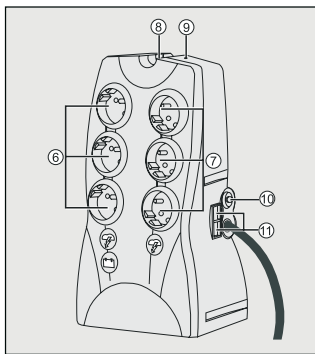

► **Розетки с аккумуляторной поддержкой (6):** Соединенные с этими розетками приборы запитаны, когда кнопка (8) нажата (положение включения) и ее зеленая подсветка горит (см. Рис. Е). Эти розетки можно включить, даже если АБП не соединен с сетью электропитания (при этом подсветка кнопки (8) мигает).

► **Неисправности в сети электропитания:** При неверном значении напряжения или сбое питания в сети АБП продолжает работать от аккумуляторной батареи, при этом зеленая подсветка кнопки (8) мигает. В нормальном режиме работы предупредительный звуковой сигнал дается каждые 5 секунд, а затем каждые 2 секунды, когда приближается конец автономии батареи.

► Если длительность сбоев питания в сети превысит автономность батареи, АБП отключается и должен быть вновь пущен в действие после восстановления питания в сети нажатием на кнопку (8). После полной разрядки требуется несколько часов для восстановления полной автономии батареи.

► Для экономии электроэнергии можно использовать кнопку (8), которая отключает электропитание приборов, соединенных с розетками с аккумуляторной поддержкой.

► **Защита от скачков напряжения:** Этой защитой пользуются все розетки с аккумуляторной поддержкой и без нее, независимо от положения кнопки (8).

► **Выключение розеток с аккумуляторной поддержкой (6):** Удерживать нажатой кнопку (8) в течение более 2 секунд.

Техника безопасности, сбор и утилизация батарей

► **Внимание!** Срок службы батареи снижается вдвое при каждом повышении температуры на 10°C свыше 25°C.

► Батарея может заменяться только квалифицированным персоналом (риск поражения электрическим током) и только батареями,

рекомендованной компанией EATON, для гарантирования правильности работы аппарата.



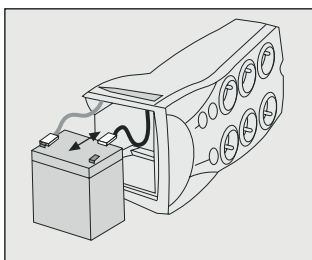
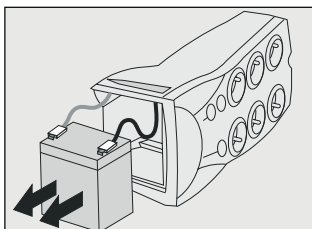
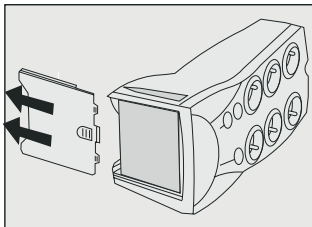
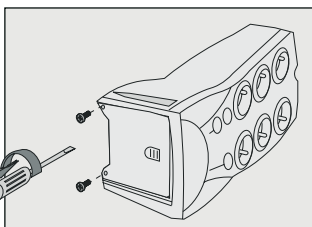

► Сбор и утилизация батарей производится в соответствии с действующими законодательными нормами. Чтобы вынуть батарею, необходимо выключить аппарат (подсветка кнопки (8) гаснет), отсоединить шнур питания (2) и выполнить следующее:

Замена батареи

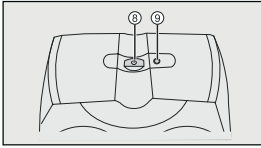
► **Осторожно! Инверсия полярностей + (красный цвет) и - (черный цвет) при замене гальванических элементов батареи вызывает разрушение аппарата.**

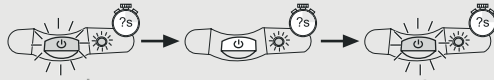



Неисправность	Возможная причина	Способ устранения неисправности
1 ▶ Розетки с аккумуляторной поддержкой (6) не запитаны.	▶ Кнопка (8) не нажата.	▶ Нажать на кнопку (8) и убедиться, что зажглась зеленая подсветка.
2 ▶ Подсоединенные приборы не запитаны при сбое питания в сети.	▶ Приборы не соединены с розетками с аккумуляторной поддержкой (6).	▶ Соединить приборы с розетками с аккумуляторной поддержкой (6).
3 ▶ Напряжение в сети электропитания имеется, однако АБП работает от батареи.	▶ Автоматический выключатель (10), установленный под АБП, разомкнут из-за чрезмерной перегрузки на выходе АБП.	▶ Отсоединить соответствующий прибор на выходе и вернуть автоматический выключатель (10) в исходное положение, нажав на его кнопку.
4 ▶ Розетки с фильтром (7) не запитаны.	▶ Отсутствие напряжения на стенной розетке. ▶ Автоматический выключатель (10), установленный под АБП, разомкнут из-за чрезмерной перегрузки на выходе АБП.	▶ Восстановить питание стенной розетки. ▶ Отсоединить соответствующий прибор на выходе и вернуть автоматический выключатель (10) в исходное положение, нажав на его кнопку.
5 ▶ Зеленая подсветка кнопки (8) мигает: - часто - каждые 5 секунд - каждые 2 секунды - непрерывно, и звучит предупредительный звуковой сигнал.	 ▶ АБП часто работает от батареи из-за низкого качества электропитания стенной розетки. ▶ АБП работает от батареи. Начало автономии. ▶ АБП работает от батареи. Конец автономии. ▶ Перегрузка на розетках АБП с аккумуляторной поддержкой (6).	 ▶ Поручить проверить электропроводку специалисту или заменить розетку. ▶ Отсоединить соответствующий прибор от розеток с аккумуляторной поддержкой (6).
6 ▶ Зеленая подсветка кнопки (8) горит, и предупредительный звуковой сигнал звучит каждую секунду.	 ▶ Батарея достигла конца срока службы.	▶ Заменить батарею.
7 ▶ Зеленая подсветка кнопки (8) не горит, и предупредительный звуковой сигнал звучит каждую секунду.	 ▶ Неисправность АБП. Розетки с аккумуляторной поддержкой (6) больше не запитаны.	▶ Обратиться в отдел послепродажного обслуживания.
8 ▶ Зеленый световой индикатор (9) не горит.	 ▶ Защита от скачков напряжения больше не обеспечивается.	▶ Обратиться в отдел послепродажного обслуживания.
9 ▶ Неисправность телефонной линии, или невозможность доступа к модему.	▶ Защита телефонной линии от скачков напряжения больше не обеспечивается.	 ▶ Отсоединить телефонную линию от стенной розетки. ▶ Обратиться в отдел послепродажного обслуживания.



Technical characteristics

	Protection Station 500
▶ UPS power	500 VA / 250 W
▶ Nominal input voltage	184 V - 264 V
▶ Input frequency	50/60 Hz
▶ Voltage/frequency of battery backup outlets (6) in battery mode	230 V (50/60 Hz \pm 1 Hz) with pseudosinusoidal wave
▶ Total output current for the 6 outlets	5 A max
▶ Output current of battery backup outlets (6)	2.2 A max
▶ Leakage current	0.03 mA
▶ Input protection	5 A resettable circuit breaker
▶ Transfer time	5 ms typical
▶ Telephone surge protection	Tel, ISDN, ADSL, Ethernet
▶ Sealed lead-acid battery	12 V, 4.5 Ah
▶ Automatic battery test	Once a week
▶ Average battery life ¹	4 years typical, depending on number of discharge cycles and temperature
▶ Operating temperature	0 to 35°C
▶ Storage temperature	-25°C to +55°C
▶ Operating relative humidity	0 to 85%
▶ Operating elevation	0 to 2000 m
▶ Safety standards	IEC 60950-1, IEC 62040-1-1, CE certified
▶ Electromagnetic compatibility standards	IEC 62040-2 ²
▶ Warranty	2 years

(1) **Warning:** To save battery life, it is not recommended to use the **Protection Station** in side position .

(2) **Warning:** This is a class A-UPS product. In a domestic environment, this product may cause radio interference, in which case, the user may be required to take additional measures.