



ИБП Eaton Ellipse ECO 1200 USB DIN (EL1200USBBDIN) - Инструкция Eaton Ellipse ECO для моделей

Постоянная ссылка на страницу: <https://eaton-power.ru/catalog/eaton-ellipse-eco/eaton-ellipse-eco-1200-usb->



Ellipse ECO

500/650/800/

1200/1600



Installation and user manual

English - Français

Deutsch - Italiano

Español - Nederlands

Português - Ελληνικά

Polski - Český

Slovenčina - Slovensko

Magyar - Türkçe

РУССКИЙ

Svenka - Suomi

عربي

EATON

Powering Business Worldwide



Packaging

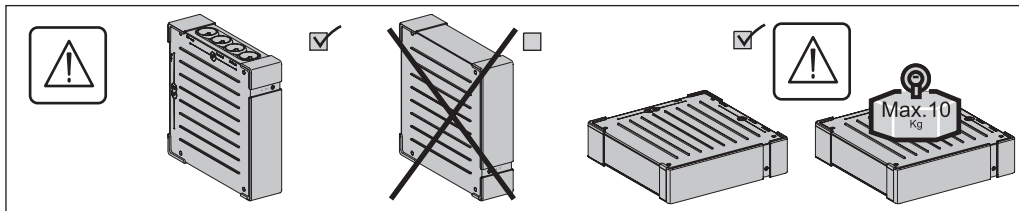
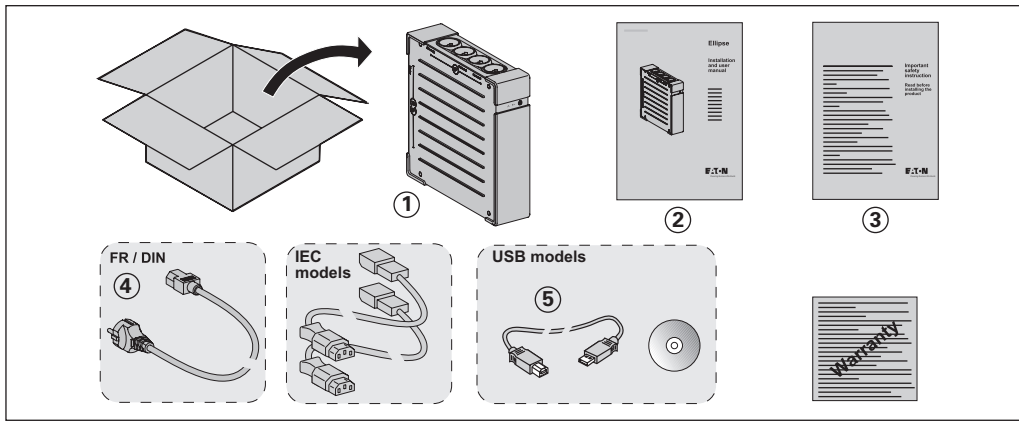

Caution!

● Before installing the **Ellipse**, read the booklet (3) containing the safety instructions to be respected. Then follow the instructions given in this manual (2).

● Avant l'installation de **Ellipse**, lire le livret (3) qui présente les consignes de sécurité à respecter. Suivre ensuite les instructions du présent manuel (2).

● Vor Installation des **Ellipse** die im Heft (3) genannten Sicherheitsvorschriften lesen. Anschließend die Anweisungen im vorliegenden Handbuch (2) befolgen.

● Prima dell'installazione del **Ellipse**, leggere attentamente le istruzioni di sicurezza riportate sul libretto (3). In seguito, attenersi alle istruzioni riportate sul presente manuale (2).

● Antes de la instalación del **Ellipse**, leer el manual (3) que presenta las instrucciones de seguridad a cumplir. A continuación, seguir las instrucciones del presente manual (2).

● Lees voordat u het **Ellipse** gaat installeren eerst de veiligheidsinstructies in boekje (3). Volg daarna de instructies van deze handleiding (2).

● Antes da instalação do **Ellipse**, ler o caderno (3) onde constam as instruções de segurança a respeitar. Depois, seguir as instruções do presente manual (2).

● Πριν την εγκατάσταση του **Ellipse**, διαβάστε το φυλλάδιο (3) με τις συμβουλές ασφαλείας που πρέπει να τηρείτε.

Στη συνέχεια, ακολουθήστε τις οδηγίες χρήσης αυτού του φυλλαδίου (2).

● Przed zainstalowaniem **Ellipse**, należy przeczytać instrukcję (3), która zawiera niezbędne zalecenia bezpieczeństwa. Następnie należy zapoznać się z zaleceniami zawartymi w niniejszej instrukcji (2).

● Před instalací zdroje **Ellipse** si prostudujte příručku (3) kde najdete bezpečnostní předpisy, které je třeba dodržovat. Dále postupujte podle pokynů uvedených v příručce (2).

● Pred inštaláciou výpusky si prečítajte knižku (3), v ktorej sú uvedené bezpečnostné príkazy, ktoré je potrebné dodržať. Potom postupujte podľa pokynov tejto príručky (2).

● Preden instalirate **Ellipse**, preberite knjižico (3), v kateri so varnostna navodila, ki jih je treba upoštevati. Nato sledite navodilom tega priročnika (2).

● Az **Ellipse** telepítése előtt olvassa el a (3)-es könyvet, mely a betartandó biztonsági előírásokat tartalmazza. Ezután kövesse a jelen, (2)-ös kezikönyv utasításait.

● **Ellipse**'in tesisatini yapmadan önce, uyulacak güvenli kılavuzları gösteren (3) sayılı kitapçığı okuyunuz. Dana sonra işbu (2) sayılı el kitabındaki talimatlara uyunuz.

● Перед установкой **Источника Бесперебойного Питания (АСИ)** прочитайте инструкцию (3) с правилами по технике безопасности, которые необходимо соблюдать. Затем следуйте указаниям настоящего руководства (2).

تحذير!

قبل تركيب جهاز Ellipse يجب الرجوع للكتيب (3) الذي يشتمل على إرشادات الأمان التي يجب التقيد بها، ثم اتبع التعليمات الموجودة في هذا الدليل (2).

● Innan installation av **Ellipse**, läs instruktionsmanualen (3) innehållande säkerhetsinstruktionerna och följ sedan dem. Följ sedan instruktionerna som ges i denna manual (2).

● Lue nämä ohjeet ennen **Ellipse** asennusta turvallisuusohjeet (3) ja käyttöohjeet (2).



Quick start

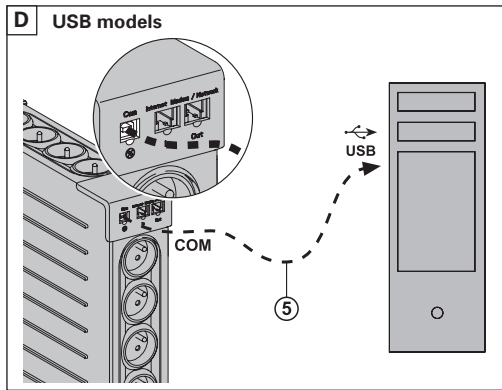
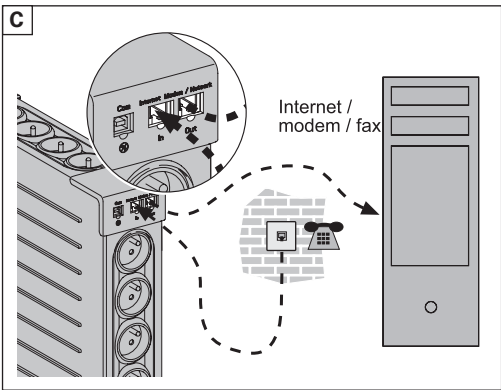
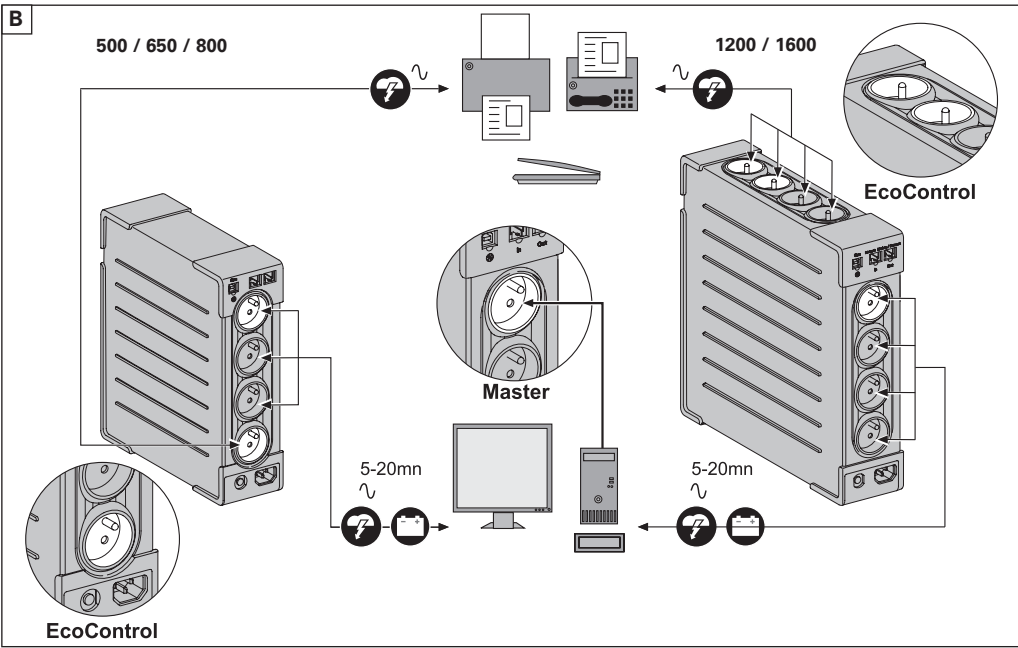
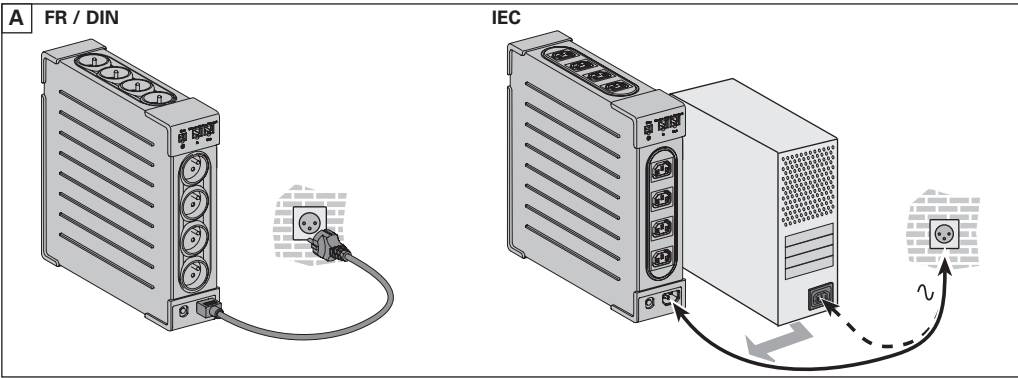

614-06803-00

3





Quick start

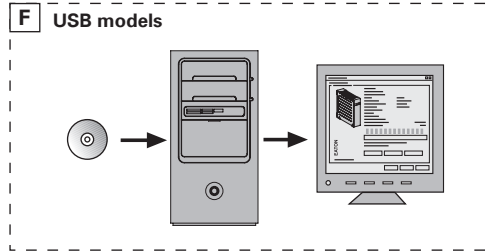
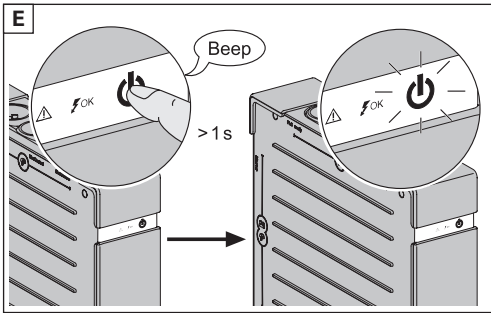

Register warranty at: powerquality.eaton.com

Battery disposal and safety

- **Caution.** Battery service life is reduced by 50 % for every ten degrees above 25 °C.
- **The battery elements must be replaced exclusively by qualified personnel (risk of electrocution),** with new elements approved by EATON to ensure correct operation of the UPS.

- The battery must be disposed of in accordance with applicable regulations. To remove the battery elements, shut down the UPS (button **12** OFF), remove the power cord and proceed as indicated in page 4 "Battery change".

Battery change

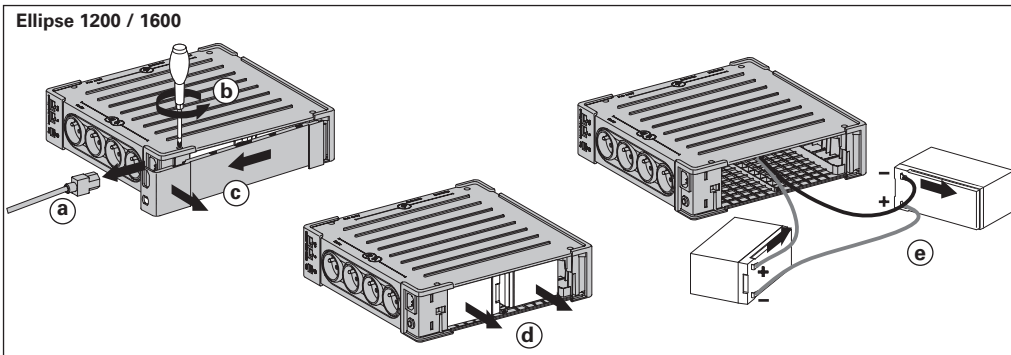
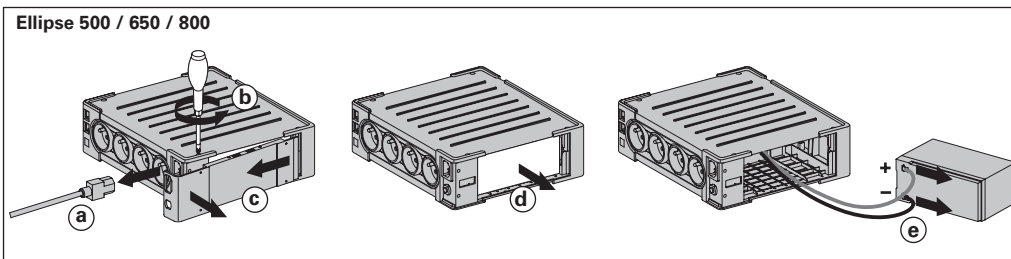

- **Warning:** take care not to inverse the polarity + (red) and - (black) when connecting the batteries as this will destroy the device.

Technical characteristics

Ellipse ECO	500	650	800	1200	1600
● UPS power	500 VA / 300 W	650 VA / 400 W	800 VA / 500 W	1200 VA / 750 W	1600 VA / 1000 W
● Nominal input voltage	184 V - 264 V, adjustable to 161 V - 284 V				
● Input frequency	50/60 Hz (46 - 70 Hz working range)				
● Voltage/frequency of battery backup outlets (9) in battery mode	220 V / 230 V / 240 V +15 % -20 % (50/60 Hz ± 1 %)				
● Total output current for all outlets	10 A max				
● Output current of battery backup outlets (9)	2.3 A max	3 A max	3.6 A max	5.5 A max	7.3 A max
● Leakage current	0.4 mA				
● Input protection	10 A resettable circuit breaker				
● Transfer time	5 ms typical				
● Telephone surge protection	Tel, ISDN, ADSL, Ethernet				
● Sealed lead-acid battery	12 V, 4.5 Ah	12 V, 7 Ah	12 V, 9 Ah	2x12V, 7 Ah	2x12V, 9 Ah
● Automatic battery test	Once a week				
● Average battery life	4 years typical, depending on temperature and amount of discharge cycles				
● Operating temperature	0 to 35 °C				
● Storage temperature	-25 °C to +55 °C				
● Operating relative humidity	0 to 85 %				
● Operating elevation	0 to 2000 m				
● Safety standards	IEC 60950-1, IEC 62040-1, CE certified				
● Electromagnetic compatibility standards	IEC 62040-2, C1*				
● Warranty	2 years				
● Dimensions (mm)	263 x 81 x 235			305x81x312	
● Weight (Kg)	2.9	3.6	6.7	7.8	

(*) Warning: Output cables should not exceed 10m length.

Performances tested according to IEC 61643-1 (class 3) standard for 8/20 µs surge wave

AC input source protection, Ellipse ECO:	500	650	800	1200	1600
● Uoc (common mode / differential mode)	6 kV / 2 kV		6 kV / 1.8 kV		
● Up (common mode / differential mode)	1.8 kV / 0.7 kV		1.5 kV / 1 kV		
● In	3 kA				
Dielectric isolation					
● AC Ground	1500 Vac, 50 Hz				
● AC / TEL	3000 Vac, 50 Hz				
● Tel / Ground	1000 Vac, 50 Hz				
Temporary overvoltage (TOV)					
● Uc	250 Vac				
● Ut	430 Vac				
Energy dissipation	461 Joules				

Tamir (Her türlü bilgi için, www.eaton.com web sitesine veya satış sonrası servisimize başvurun)

Belirti	Teşhis	Çare
1 ● Yeşil 9 yedeklenmiş prizleri beslenmiyor.	● 12 numaralı düğme yanmıyor.	● 12 düğmesine basın ve yeşil yandığından emin olun.
2 ● Bir elektrik kesintisi esnasında, bağlı cihazlar artık beslenmiyor.	● Cihazlar, yedeklenmiş 9 prizlerine bağlanmamış.	● Bu cihazları yedeklenmiş 9 prizlerine bağlayın.
3 ● Şebeke elektriği var fakat UPS, bataryası üzerinde çalışıyor.	● UPS'in altında yerleşik 13 devre kesicisi, UPS çıkışında aşırı yük fazlası dolayısıyla açılmış.	● Söz konusu cihazı çıkışta prizden çekin ve düğmesi üzerine basarak 13 devre kesicisini tekrar kurun.
4 ● Filtreli 8 prizleri beslenmiyor.	● Duvar prizi beslenmemiş. ● UPS'in altında yerleşik 13 devre kesicisi, UPS çıkışında aşırı yük fazlası dolayısıyla açılmış.	● Duvar prizinin beslemesini yeniden oluşturun. ● Söz konusu cihazı çıkışta prizden çekin ve düğmesi üzerine basarak 13 devre kesicisini tekrar kurun.
5 ● Yeşil 12 düğmesi sık sık yanıp sönüyor ve sesli alarm çalışıyor.	● UPS sıklıkla batarya üzerinde çalışıyor çünkü duvar prizinin verdiği akım kötü kalitede.	● Elektrik tesisatını bir profesyonele kontrol ettirin veya prizi değiştirin.
6 ● Yeşil düğme 12 yanıp söner ve sesli alarm sürekli olarak uyarı verir.	● UPS, yedeklenmiş 9 prizleri üzerinde aşırı yüke maruz kalıyor.	● Söz konusu cihazı, 9 yedeklenmiş prizlerinden çıkarın.
7 ● Kırmızı 11 düğmesi yanıyor ve sesli alarm her 30 saniyede bir sinyal veriyor.	● UPS bir hataya maruz kaldı. Yedeklenmiş 9 prizleri artık beslenmiyor.	● Satış sonrası servisine başvurun.
8 ● Le voyant vert 10 est éteint et les prises 8 sont alimentées.	● La protection contre les surtensions n'est plus assurée.	● Satış sonrası servisine başvurun.
9 ● Telefon hattı bozuk veya modem erişimi imkansız.	● Telefon hattının gerilim fazlalıklarına karşı koruma artık sağlanmıyor.	● Telefon hattını duvar prizinden çıkarın. ● Satış sonrası servisine başvurun.
10 ● Kırmızı 11 göstergesi yanıp sönüyor.	● Bataryanın yaşam süresi sonuna gelindi.	● Bataryayı değiştirin.
11 ● EcoControl prizleri, ana uygulama (Master priz) durdurulduğunda gücü korur.	● EcoControl fonksiyonu etkinleştirilmemiş veya doğru ayarlanmamıştır.	● EcoControl fonksiyonunu ürünle sağlanan yazılımı kullanarak etkinleştirin veya doğru ayarlayın.

UPS'inizin ileri kişiselleştirilmesi:

Giriş elektrik şebekesi oynamalarına karşı hassasiyet	Sesli alarm					
<ul style="list-style-type: none"> ● Yalnızca, giriş elektrik şebekesindeki önemli oynamalar dolayısıyla UPS'in sıkça batarya üzerine geçişi halinde kullanılmalı. ● Programlama moduna erişim: cihaz kapalı iken, 12 düğmesini 6 saniye boyunca basılı tutun ve 11 12 göstergelerinin yanmasından sonra bırakın. ● 11 ve 12 göstergelerinin durumuna göre 3 olası gerilim yelpazesinin görüntülenmesi: <table border="1"> <tr> <td>Normal mod (fabrika konfigürasyonu): Giriş şebekesi, 184 V ile 264 V arasında</td> <td>Düşük yaygın mod: Giriş şebekesi, 161 V ile 264 V arasında</td> <td>Düşük ve yüksek yaygın mod: Giriş şebekesi, 161 V ile 284 V arasında</td> </tr> </table> <p>(11)= ON (12)= ON (11)= ON (12)= OFF (11)= OFF (12)= ON</p> <p>12 düğmesine birbiri ardına basılışlarla mod değişikliği.</p> <ul style="list-style-type: none"> ● Basmadan 10 saniye geçince modun hafızaya alınması. 	Normal mod (fabrika konfigürasyonu): Giriş şebekesi, 184 V ile 264 V arasında	Düşük yaygın mod: Giriş şebekesi, 161 V ile 264 V arasında	Düşük ve yüksek yaygın mod: Giriş şebekesi, 161 V ile 284 V arasında	<ul style="list-style-type: none"> ● UPS batarya üzerinde çalıştığında sesli alarmı devreden çıkarma imkanı. ● Programlama moduna erişim: cihaz kapalı iken, 12 düğmesini 11 saniye boyunca basılı tutun ve sesli alarm çalıştığında bırakın. ● Sesli alarmın 2 olası modunun elde edilmesi: <table border="1"> <tr> <td>Normal mod (fabrika konfigürasyonu): Batarya üzerinde çalışırken, UPS, her 10 saniyede bir bip sesi çıkarır.</td> <td>Sessiz modu: UPS, batarya üzerine geçerken bir tek bip sesi çıkarır ve daha sonra sessiz kalır.</td> </tr> </table> <p>Normal mod aktif: Sürekli bir bip ile programlama.</p> <p>Sessiz modu aktif: Her saniyede bir bip ile programlama.</p> <p>12 düğmesine birbiri ardına basılışlarla mod değişikliği.</p> <ul style="list-style-type: none"> ● Basmadan 5 saniye geçince modun hafızaya alınması. 	Normal mod (fabrika konfigürasyonu): Batarya üzerinde çalışırken, UPS, her 10 saniyede bir bip sesi çıkarır.	Sessiz modu: UPS, batarya üzerine geçerken bir tek bip sesi çıkarır ve daha sonra sessiz kalır.
Normal mod (fabrika konfigürasyonu): Giriş şebekesi, 184 V ile 264 V arasında	Düşük yaygın mod: Giriş şebekesi, 161 V ile 264 V arasında	Düşük ve yüksek yaygın mod: Giriş şebekesi, 161 V ile 284 V arasında				
Normal mod (fabrika konfigürasyonu): Batarya üzerinde çalışırken, UPS, her 10 saniyede bir bip sesi çıkarır.	Sessiz modu: UPS, batarya üzerine geçerken bir tek bip sesi çıkarır ve daha sonra sessiz kalır.					

Kullanım koşulları

● Bu cihaz bir bilgisayarı, çevre birimlerini ve TV, HI-FI, VIDEO cihazlarını beslemek için tasarlanmış kesintisiz güç kaynağıdır (UPS). Bunların haricindeki elektrikli cihazlar (aydınlatma, ısıtma, elektrikli ev aletleri) için kullanılması söz konusu değildir.

● UPS, yatay, dikey veya U Rack pozisyonunda yerleştirilebilir (ihtiyari kit).

UPS'in bağlantısı

● FR/DIN prizleri ile bir UPS için verilmiş kordonu ile veya IEC prizleri ile bir UPS için, bilgisayarınızın besleme kordonu ile, UPS ①'i topraklı bir duvar prizi üzerine elektrik şebekesine bağlayın (bkz. şekil A).

● Amper olarak belirtilmiş akımı aşmayarak, kritik cihazların (bilgisayar, ekran, modem...) prizlerini, ⑨ bataryası tarafından yedeklenmiş ve gerilim fazlalıklarına karşı korunmuş prizler üzerine takın (bkz. şekil B).

● Diğer cihazlar (yazıcı, scanner, faks...), filtrelenmiş ve gerilim fazlalıklarına karşı korunmuş ⑧ prizlerine takılabilir (bkz. şekil B); filtrelenmiş prizler, elektrik kesintisi halinde yedeklenmez.

● **İhtiyari Modem İnternetağ bağlantısı:** modem hattı veya Ethernet ağı UPS bağlantısı kullanılarak gerilim fazlalıklarına karşı korunabilir. Bunun için şekil C'de belirtildiği gibi korunacak cihazın kordonu ile UPS'i duvardaki prize bağlarken, UPS ile korunacak cihazı benzer bir kordonla birbirine bağlayın, (kordon verilmemiştir).

● **Opsiyonel USB bağlantısı:** UPS cihazı verilen USB kablosu ⑤ ile bilgisayara bağlanmaktadır. Yazılım CD-ROM ⑤'te bulunmaktadır veya powerquality.eaton.com adresinden yüklenebilir (resim D ve F'ye bakınız). Garanti için powerquality.eaton.com adresinden kaydolun.

Master ve EcoControl prizleri kullanma prosedürü

Hazırda bekleme modunda çevre birimlerinin (tarayıcı, yazıcı) enerji tüketimini azaltmak için, **Ellipse ECO, Master** prize bağlı **EcoControl** prizlerine sahiptir.

Ana priz (bilgisayar) tarafından sağlanan ana uygulama kapatıldığında, **EcoControl** prizlerindeki çevre birimleri kapatılır.

Bu fonksiyon (varsayılan olarak devre dışıdır), yazılımdaki konfigürasyon aracı kullanılarak doğrulanır ve konfigüre edilir.

Not: *Fonksiyon devre dışı bırakıldığında, kritik uygulamaları EcoControl prizlerine bağlamayın.*

Eşik ayarı

Varsayılan ayar, **EcoControl** fonksiyonunun doğru çalışmasını sağlar. Ancak ana yükün tüketimine bağlı olarak, **EcoControl** fonksiyonu tetikleme eşiğinin UPS ile birlikte sağlanan konfigürasyon yazılımı kullanılarak değiştirilmesi gerekebilir:

● Öncelikle fonksiyonu, konfigürasyon aracının "EcoControl Function" sekmesinde etkinleştirin.

● **EcoControl** prizlerine bağlanan çevre birimleri ana yük normal çalışmadayken (örneğin hazırda bekleme modunda) kapanmazsa, tespit eşiği değeri **Yüksek** olarak ayarlanmalıdır.

● Ana yük nominal tüketim seviyesi düşükse ve ana yük normal çalışırken **EcoControl** prizleri kapatılırsa, tespit eşik değeri **düşük** olarak ayarlanmalıdır.

Kullanım

⑧ : Filtreli prizler.

⑨ : Batarya yedekli prizler.

⑩ : LED ON, güç korumasının aktif olduğunu belirtir.

⑪ : Gösterge yandığında, UPS hatası.

⑫ : Yedeklenmiş prizlerin çalıştırılması veya durdurulması için düğme.

⑬ : Koruma devre kesicisi.

● **Batarya şarjı:** ⑫ düğmesinin durumu ne olursa olsun, elektrik şebekesine bağlanıldığında UPS bataryasını şarj eder. İlk kullanımda, batarya tam bağımsızlığını ancak saatlik şarjdan sonra verir. En iyi bağımsızlığı muhafaza edebilmek için, UPS'in sürekli elektrik şebekesine bağlı bırakılması tavsiye edilir.

● **UPS'in çalıştırılması:** ⑫ numaralı düğmeye takriben 1 saniye boyunca basın.

● **Yedeklenmemiş ⑧ filtreli prizleri:** bu prizler üzerine bağlanmış cihazlar, ④ giriş kablosu bir duvar prizine bağlandığı andan itibaren beslenirler. ⑫ sayılı düğme bunlara kumanda etmez.

● **Yedeklenmiş prizler ⑨:** bu prizlere bağlanmış cihazlar ⑫ numaralı düğme yeşil yandığında (işleyiş konumu) beslenirler (bkz. şekil E). Bu prizler UPS elektrik şebekesine bağlı olmasa bile çalıştırılabilir (yanıp sönen ⑫ numaralı düğme).

● **Elektrik şebekesindeki bozulmalar:** bu şebekenin gerilimi kötü ise veya yoksa, UPS batarya üzerinde çalışmaya devam eder:

⑫ sayılı düğme yeşil yanıp söner. Normal modda, sesli alarm her 10 saniyede bir ve bataryanın bağımsızlık sonu yaklaştığında her 3 saniyede bir sinyal verir. Sessiz modunda (ayarlamalar paragrafına bakınız), sesli alarma, bataryaya geçişte bir bip sesi çıkarır.

● Elektrik şebekesindeki kesinti süresi, bataryanın bağımsızlığını aşarsa, UPS durur ve elektrik geri geldiğinde otomatik olarak tekrar çalışır. Şarjın komple boşalmasından sonra, komple bağımsızlığı geri getirmek için birkaç saat gereklidir.

● Enerji tasarrufu kaygısıyla, yedeklenmiş prizler üzerine bağlı cihazların elektrik beslemesini kesmek için ⑫ sayılı düğme kullanılabilir.

● **Parafudr:** yedeklenmiş veya yedeklenmemiş tüm prizler ⑫ numaralı düğmenin durumu ne olursa olsun bundan yararlanırlar.

● **⑨ yedeklenmiş prizlerinin durdurulması:** ⑫ sayılı düğme üzerine 2 saniyeden fazla basın.

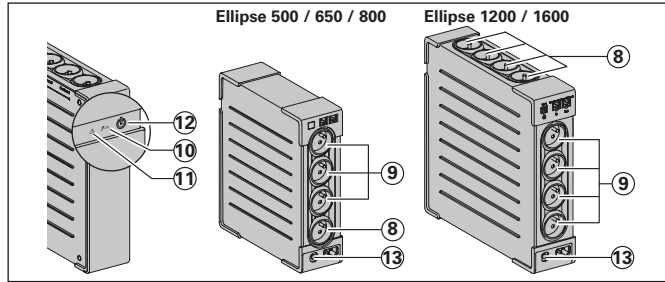

614-06803-00

Условия применения

- Данное устройство представляет собой бесперебойное питание (ASI) разработанное для питания компьютера и периферийных устройств и не применяемое для питания любого иного электрооборудования (осветительные, нагревательные, бытовые электроприборы и т.д.).
- Аппарат ASI может устанавливаться в горизонтальном, вертикальном положении или помещаться в стойку 2U (факультативный набор).

Подключение ASI

- Подключить устройство ASI ① к электросети через настенную розетку с контактом для заземления с помощью поставленного шнура ② для разъемов типа FR/DIN, или с помощью сетевого шнура Вашего компьютера для разъемов типа IEC (см. рис. А).

- Подключить вилки наиболее чувствительной аппаратуры (компьютер, экран, модем и т.д.) к розеткам, обеспеченным резервным питанием от батареи ⑨ и защищенным от перенапряжений (см. рис. В), следя за тем, чтобы сила тока не превышала значения, указанного в амперах.
- Прочую аппаратуру (принтер, сканнер, факс и т.д.) можно подключить к розеткам, снабженным фильтрами ⑧ и защищенным от перенапряжений (см. рис. В); снабженные фильтрами розетки не получают резервного питания в случае отсечки тока.

- Факультативное соединение модем-интернет/телефонная сеть: линию модема или сети Ethernet можно защитить от перенапряжений, подсоединив ее через аппарат ASI. Для этого, во-первых, соединить стенную розетку с ASI шнуром питания защищаемого аппарата и, во-вторых, соединить ASI с этим аппаратом с помощью идентичного шнура, как показано на рисунке С (шнур в поставку не входит).

- Факультативное соединение USB (коммуникации): Устройство бесперебойного питания может подсоединяться к компьютеру с помощью поставляемого USB-кабеля ⑤.

Программное обеспечение имеется на CD-ROM ⑥ или может быть загружено с сайта powerquality.eaton.com (см. Рис. D и F). Зарегистрируйте гарантию на сайте powerquality.eaton.com.

Функционирование разъемов Master и EcoControl

Чтобы ограничить энергопотребление внешних устройств (сканера, принтера) в дежурном режиме, устройство Ellipse ECO (Станция защиты) оборудовано разъемами EcoControl (Управление энергосбережением), которые связаны с разъемом Master (Главный) (см. Рис. В). Когда основной потребитель, получающий питание от разъема Master (компьютер), отключается, разъемы EcoControl автоматически обесточиваются и внешние устройства выключаются.

Подтверждение и установка параметров этой функции (которая по умолчанию деактивирована) производится с помощью прикладной программы конфигурирования, входящей в состав программного обеспечения.

Примечание. Когда эта функция активирована, критические потребители не должны включаться в разъемы EcoControl.

Установка пороговых параметров

Установка параметров по умолчанию обеспечивает правильность работы функции EcoControl.

Тем не менее, при определенном уровне потребления главной нагрузки может потребоваться изменение порогового значения срабатывания функции EcoControl с помощью программного обеспечения конфигурирования, поставляемого с аппаратом бесперебойного питания:

- Прежде всего убедиться, что функция действительно активирована в окне "EcoControl function" программы конфигурирования.
- Если внешние устройства, соединенные с разъемами EcoControl, не выключаются, когда главная нагрузка не находится в нормальном режиме работы (например, при переводе в дежурный режим), необходимо увеличить пороговое значение обнаружения высокого уровня High.
- Если уровень номинального потребления главной нагрузки низкий и разъемы EcoControl обесточиваются, хотя главная нагрузка работает нормально, необходимо уменьшить пороговое значение обнаружения низкого уровня Low.

Применение

- ⑧ : розетки, снабженные фильтрами.
- ⑨ : розетки, обеспеченные резервным питанием от батареи.
- ⑩ : ВКЛ светодиод показывает, что защита от скачков напряжения активна.
- ⑪ : Сигнальная лампочка "отказ ASI".
- ⑫ : Кнопка включения и отключения розеток, обеспеченных резервным питанием от батареи.
- ⑬ : Защитный выключатель.
- Зарядка батареи: ASI начинает заряжать батарею с момента ее подключения к электросети независимо от того, в каком положении находится кнопка ⑫. При первоначальном применении батарея будет способна обеспечить автономное питание

только после перезарядки в течение 8 часов. Для сохранения оптимальной автономности рекомендуется держать ASI постоянно включенным в сеть.

- Включение ASI: нажать на кнопку ⑫ и удерживать ее нажатой в течение приблизительно 1 секунды.

- Снабженные фильтрами розетки ⑧, не имеющие резервного питания: подключенные к этим розеткам аппараты получают питание с момента подключения вводного кабеля ④ к настенной розетке. Кнопка ⑫ не управляет ими.

- Розетки, обеспеченные резервным питанием от батареи ⑨: подключенные к этим розеткам аппараты получают питание после того, как загорится зеленая подсветка кнопки ⑫ (см. рис. E). Эти розетки можно включать даже если ASI не подключено к электросети (кнопка ⑫ мигает).

- Помехи в электросети: если напряжение в сети неудовлетворительное или отсутствует, ASI продолжает работать от батареи: кнопка ⑫ мигает зеленым светом. В нормальном режиме работы звуковой аварийный сигнал подается сначала через каждые 10 секунд, а потом через каждые 3 секунды, если автономная работа от батареи подходит к концу. В беззвучном режиме работы (см. § "регулировка"), звуковая сигнализация подает короткий сигнал при переходе на питание от батареи.

- Если продолжительность отсечки от электросети превышает продолжительность автономной работы от батареи, ASI отключается и снова автоматически включается при появлении тока в сети. После полной разрядки батареи требуется несколько часов для того, чтобы полностью восстановить автономную работу от батареи.

- В целях экономии энергии кнопку ⑫ можно использовать для отключения электропитания аппаратов, подключенных к розеткам, обеспеченным резервным питанием от батареи.

- Грозовая защита: ею обеспечены все розетки, как обеспеченные так и необеспеченные резервным питанием от батареи, независимо от положения кнопки ⑫.

- Отключение розеток, обеспеченных резервным питанием от батареи ⑨: держать кнопку ⑫ более 2-х секунд.

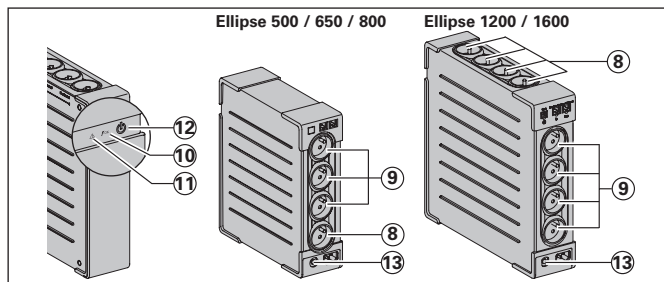

614-06803-00

Устранение неисправностей (Любую информацию можно получить на сайте www.eaton.com или в нашем послепродажном отделе)

Признак	Причина	Способ устранения
1 ● Розетки, обеспеченные резервным питанием от батареи (9) обесточены.	● Кнопка (12): подсветка не горит	● Нажать на кнопку (12) и проверить, загорелась ли она зеленым светом.
2 ● Подключенные аппараты обесточены при отсечке питания от электросети.	● Аппараты не подключены к розеткам, обеспеченным резервным питанием от батареи (9)	● Подключить аппараты к розеткам, обеспеченным резервным питанием от батареи (9).
3 ● Напряжение в электросети есть, но ASI работает от батареи.	● Выключатель (13), установленный под ASI, разомкнут из-за значительной перегрузки на выходе ASI.	● Отключить выход данного аппарата и взвести выключатель (13) нажатием на его кнопку.
4 ● Розетки с фильтрами (8) обесточены.	● Настенная розетка обесточена. ● Выключатель (13), установленный под ASI, разомкнут из-за значительной перегрузки ASI.	● Восстановить питание настенной розетки. ● Отключить выход данного аппарата и взвести выключатель (13) нажатием на его кнопку.
5 ● Зеленая кнопка (12) часто мигает и звуковая сигнализация срабатывает.	● Бесперебойное питание ASI часто работает от батареи, так как питание от настенной розетки неудовлетворительно.	● Проверить электроустановку с помощью специалиста или сменить розетку.
6 ● (12) 30	● Перегрузка ASI на розетках, обеспеченных резервным питанием от батареи (9).	● Отключить данный аппарат от розеток, обеспеченных резервным питанием от батареи (9).
7 ● Горит красный сигнализатор (11) и звуковая сигнализация подает звуковой сигнал каждые 30 секунд.	● Неисправно ASI. Розетки, обеспеченные резервным питанием от батареи (9), не получают питания.	● Обратиться за помощью в послепродажный отдел.
8 ● Зеленый сигнализатор (10) потух, а розетки (8) получают питание.	● Не обеспечивается защита от перенапряжений.	● Обратиться за помощью в послепродажный отдел.
9 ● Помехи на линии телефонной связи или невозможен доступ к модему.	● Не обеспечивается защита телефонной линии от перенапряжений.	● Отключить линию телефонной связи от настенной розетки. ● Обратиться за помощью в послепродажный отдел.
10 ● Мигает красный сигнализатор (11).	● Кончился срок службы батареи.	● Заменить батарею.
11 ● EcoControl	● EcoControl	● EcoControl

Усовершенствованная заказная версия ASI:

Настройка чувствительности к колебаниям входного сетевого напряжения	Настройка звуковой сигнализации
<ul style="list-style-type: none"> ● Использовать только в случае частых переходов на батарею ASI вследствие значительных колебаний входного сетевого напряжения. ● Доступ к режиму программирования: выключить устройство, нажать на кнопку 13, подержать ее нажатой в течение 6 с и отпустить после того, как загорятся лампы (11) (12). ● Индикация 3-х возможных диапазонов напряжения в зависимости от состояния ламп (11) и (12): <ul style="list-style-type: none"> Нормальный режим (заводская конфигурация): входное сетевое напряжение в пределах от 184В до 264В Режим расширения в сторону уменьшения: входное сетевое напряжение в пределах от 161В до 264В Режим расширения в сторону уменьшения и увеличения: входное сетевое напряжение в пределах от 161В до 284В <p>(11)= ON (12)= ON (11)= ON (12)= OFF (11)= OFF (12)= ON</p> <p>Изменение режима путем нескольких последовательных нажатий на кнопку (12)</p> <ul style="list-style-type: none"> ● Запоминание режима через 10 с без нажатия на кнопку. 	<ul style="list-style-type: none"> ● Возможность отключения звуковой сигнализации при работе ASI от батареи. ● Доступ к режиму программирования: выключить устройство, нажать на кнопку (12), подержать ее нажатой в течение 11 с и отпустить после появления звукового сигнала. ● 2 режима звуковой сигнализации: <ul style="list-style-type: none"> Нормальный режим (заводская конфигурация): при работе от батареи ASI издает "бипы" через каждые 10 с. Беззвучный режим: ASI издает только один "бип" при переходе на батарею, после этого замолкает. <p>При настроенном нормальном режиме: программирование по непрерывному "бипу".</p> <p>При настроенном беззвучном режиме: программирование по "бипу", испускаемому каждую секунду.</p> <p>Изменение режима путем нескольких последовательных нажатий на кнопку (12).</p> <ul style="list-style-type: none"> ● Запоминание режима через 5 с без нажатия на кнопку.

614-06803-00

35

المشكلة	التشخيص	العلاج
1 ● مأخذ الدعم بطارية البطارية (9) غير مشحونة بالبطاقة.	● الزر (12) في وضعية التشغيل.	● اضغط على الزر (12) وتأكد من أنه مضى باللون الأخضر.
2 ● لا يتم شحن الأجهزة المتصلة في حال انقطاع التيار الكهربائي.	● الأجهزة غير متصلة بمأخذ الدعم بطارية البطارية (9)	● وصل الأجهزة بمأخذ الدعم بطارية البطارية (9)
3 ● التيار الكهربائي متوفر ولكن الجهاز يعمل بطاقة البطارية.	● تحول قاطع الدائرة (13) الموجود بأسفل جهاز ASI إلى وضع الفتح بسبب التحميل الزائد على خرج الجهاز.	● افصل الأجهزة غير الضرورية وأعد تشغيل قاطع الدائرة (13) بالضغط على الزر الخاص بذلك.
4 ● المأخذ المزودة بفلتر (8) غير مشحونة.	● المأخذ الموجود على الحائط غير مشحون ● تحول قاطع الدائرة (13) الموجود بأسفل جهاز ASI إلى وضع الفتح بسبب التحميل الزائد على خرج الجهاز.	● وصل المأخذ على الحائط بالطاقة. ● افصل الأجهزة غير الضرورية وأعد تشغيل قاطع الدائرة (13) بالضغط على الزر الخاص بذلك.
5 ● المؤشر الأخضر (12) يومض باستمرار والإنذار الصوتي يعطي إشارات طوال الوقت.	● غالباً ما يعمل الجهاز على طاقة البطارية لسوء حالة التيار.	● افحص التجهيزات الكهربائية بواسطة فني محترف أو استبدل المأخذ الموجود على الحائط.
6 ● الزر الأخضر (12) يومض بتكرار والإنذار الصوتي مستمر.	● تعرض الجهاز لتيار عالي على مأخذ الدعم بطارية البطارية (9).	● افصل الأجهزة غير الضرورية المتصلة بمأخذ الدعم بطاقة البطارية (9).
7 ● المؤشر الأحمر (11) مضى والإنذار الصوتي يعطي إشارة كل 30 ثانية.	● تعرض الجهاز لخلل وتعذر شحن مأخذ الدعم بطارية البطارية (9).	● اتصل بخدمة ما بعد البيع.
8 ● المؤشر الأخضر (10) غير مضى والمأخذ المزودة بفلتر (8) مشحونة.	● الحماية ضد التيار العالي غير متوفرة.	● اتصل بخدمة ما بعد البيع.
9 ● حدوث اضطراب في خط التلفون وتعذر الاتصال باستخدام الموديم.	● الحماية ضد التيار العالي لخط التلفون غير متوفرة.	● افصل خط التلفون عن المأخذ الموجود على الحائط. ● اتصل بخدمة ما بعد البيع.
10 ● المؤشر الأحمر (11) يومض	● وصول البطارية إلى نهاية عمرها الافتراضي.	● استبدل البطارية.
11 ● تظل منافذ EcoControl متصلة بلاطاقة عند إيقاف التطبيق الرئيسي (المنفذ الرئيسي).	● لم يتم تنشيط وظيفة EcoControl أو لم يتم إعدادها بشكل صحيح.	● قم بتنشيط وظيفة EcoControl أو ضبطها بشكل صحيح باستخدام البرنامج المرفق بالمنتج.

التخصيص المتقدم لإعدادات جهاز ASI:

إذار صوتي	الحساسية لتغير التيار الكهربائي الداخل
<ul style="list-style-type: none"> ● إمكانية إيقاف الإنذار الصوتي عند عمل الجهاز بطاقة البطارية. ● الدخول إلى وضع البرمجة: قم بإيقاف الجهاز عن العمل، واضغط مع الاستمرار على المفتاح (13) لمدة 11 ثانية واتركه عندما يعمل الإنذار الصوتي. ● إمكانية عرض وضعية للإنذار الصوتي: 	<ul style="list-style-type: none"> ● للاستعمال فقط عند تكرار الانتقال إلى بطارية ASI بسبب التغيرات الكبيرة في فلتية تيار التغذية ● الدخول إلى وضع البرمجة: قم بإيقاف الجهاز عن العمل، واضغط مع الاستمرار على المفتاح (12) لمدة 6 ثواني واتركه بعد إضاءة المؤشرات (11) و (12). ● عرض 3 حالات ممكنة لفلتية التيار حسب وضعية المؤشرين (11) و (12):
<p>التمط العادي (إعداد المصنع): يعطي الجهاز إشارة كل 10 ثواني عند العمل على البطارية ثم يبقى صامتا.</p>	<p>الوضع العادي (إعداد المصنع): تيار الدخل بين 184 و 264 فظ تيار الدخل بين 161 و 264 فظ تمط المدى المنخفض: تيار الدخل بين 161 والمنخفض: تيار الدخل بين 161 و 284 فظ</p>
<p>التمط الصامت فعال: برمجة بواسطة إشارة صوتية كل ثانية.</p>	<p>ON = (11) OFF = (12) OFF = (11) ON = (12) ON = (12) ON = (11)</p>
<p>تغيير الوضع بالضغط المتكرر على المفتاح (12).</p>	<p>تغيير الوضع بالضغط المتكرر على المفتاح (12).</p>

**شروط الاستعمال**

- هذا الجهاز هو جهاز للتغذية الكهربائية بدون انقطاع (ASI) تم تصميمه للتغذية الكمبيوتر وملحقاته وأجهزة التلفزيون وأنظمة الاستريو وأجهزة تشغيل شرائط الفيديو، باستثناء أية معدات كهربائية أخرى مثل أجهزة الإنارة أو التفتحة أو الأجهزة المنزلية وغيرها.
- يمكن تثبيت جهاز ASI في وضع أفقي أو رأسي، كما يمكن وضعه في وحدة Rack 2U (وحدة اختيارية).

توصيل الجهاز

- وصل الجهاز (1) بمصدر للتغذية بالتيار المتردد عبر مأخذ كهرباء يشتمل على طرف للتوصيل الأرضي بواسطة الكبل المرفق مع الأجهزة المزودة بمقبس RF/DIN أو يكبل تغذية الكمبيوتر بالطاقة بالنسبة للأجهزة المزودة بمقبس IEC (انظر الرسم A).
- وصل الأجهزة الحساسة مثل الكمبيوتر والشاشات والمودم وغيرها بالمأخذ (9) التي توفر طاقة البطارية الاحتياطية والحماية ضد الفلطة العالية (انظر الرسم B) مع الالتزام بعدم تجاوز التيار المحدد بالأمبير.
- يمكن توصيل الأجهزة الأخرى (مثل الطابعات أو الماسحات الضوئية أو أجهزة الفاكس أو غيرها) بالمأخذ (8) المزودة بفلتر والتي تحمي ضد التيار العالي (انظر الرسم B) ولا تكون هذه المأخذ مدعومة بطاقة البطارية في حال انقطاع التيار الكهربائي.
- التوصيل الاختياري بمودم الإنترنت/ الشبكة: يمكن حماية خط المودم أو الإنترنت ضد التيار العالي بتوصيلها بجهاز ASI. وصل كبل الجهاز الموجود بكل من المأخذ وجهاز ASI ثم استخدم كبل مشابه بين ASI والجهاز كما هو موضح في الرسم C (لا يتم تقديم الكبل مع الجهاز).
- التوصيل الاختياري باستخدام المنفذ USB: يمكن توصيل جهاز UPS بالكمبيوتر باستخدام كبل USB المرفق.
- البرنامج متاح على CD-ROM (5) أو يمكن تحميله من powerquality.eaton.com (انظر الشكلين "د" و"و"). قم بالاسم على موقع powerquality.eaton.com للحصول على الضمان.

نظام تشغيل المآخذ Master و EcoControl :

للحد من استهلاك الأجهزة اللاحقة (سكانر، طابعة) للطاقة الكهربائية عندما تكون بوضعية الانتظار، تم تزويد الجهاز Ellipse ECO بمآخذ مراقبة اقتصادية EcoControl مرتبطة بالمأخذ Master (انظر الرسم B). عندما يكون البرنامج الرئيسي المتوصل بالمأخذ Master (الكمبيوتر) متوقفاً، تتفصل المآخذ EcoControl تلقائياً وتتوقف الأجهزة اللاحقة عن العمل.

يتم تفعيل وإعداد هذه الوظيفة (ومي غير فعالة بالأصل) عن طريق برنامج .

ملاحظة: عند تفعيل هذه الوظيفة، يجب عدم وصل أية برامج حرجة على المآخذ EcoControl .

برمجة المناسب:

الإعداد الأصلي للمصنع يؤمن تشغيل جيد للوظيفة EcoControl، إلا أنه حسب منسوب استهلاك الشحنة الرئيسية.

قد يكون من الضروري

تعديل مستويات بداية تشغيل الوظيفة

EcoControl عن طريق برنامج التشغيل

الموجود مع الجهاز:

● التأكد أن الوظيفة فعّالة في النافذة

« EcoControl function » في برنامج الإعداد.

● إن لم تتوقف الأجهزة اللاحقة الموصولة على

المأخذ EcoControl عند كون الشحنة الرئيسية

غير عاملة بشكل طبيعي (أي أثناء حالة

الانتظار). من الضروري رفع منسوب التشغيل

للحد High .

● إن كان منسوب الاستهلاك الاسمي للشحنة

الرئيسية ضعيفاً وإن كانت المآخذ EcoControl

تتوقف عن العمل رغم عمل الشحنة

الرئيسية بشكل عادي. فمن الضروري إنقاص

منسوب التشغيل للحد Low .

التشغيل

- (8) : مأخذ مزودة بفلتر.
- (9) : مأخذ الدعم بطاقة البطارية.
- (10) : تشر LED ON إلى تنشيط الحماية من اشتداد التيار.
- (11) : مؤشر بضئ عند حدوث عطل بجهاز ASI.
- (12) : زر تشغيل/ إيقاف مأخذ الدعم بطاقة البطارية.
- (13) : قاطع دائرة الحماية.

- شحن البطارية: يشحن الجهاز البطارية عندما يكون الجهاز موصولاً بمأخذ للتيار المتردد. ومهما كانت وضعية الزر (12)، إلا أنه يوصي عند الاستعمال للمرة الأولى بشحن البطارية مدة 8 ساعات.
- يستحسن ترك الجهاز موصولاً بشكل مستمر بمصدر التغذية بالتيار للحفاظ على التشغيل الذاتي للجهاز.
- تشغيل الجهاز: اضغط على الزر (12) لمدة ثانية واحدة تقريباً.
- المآخذ المزودة بفلتر (8) غير المدعومة بطاقة البطارية: تتم تغذية الأجهزة المتصلة بهذه المآخذ بالطاقة بمجرد توصيل كبل التيار المتردد (2) بمصدر التيار. ولا يؤثر الزر (12) عليها.
- مأخذ الدعم بطاقة البطارية (9) : تتم تغذية الأجهزة المتصلة بهذه المآخذ بالطاقة عندما يكون الزر (12) على وضعية التشغيل ومضبياً بضوء أخضر (انظر الرسم E). وبالإمكان تشغيل هذه المآخذ حتى وإن كان الجهاز غير متصل بمصدر التيار المتردد (يكون الزر (12) في حالة وميض).
- اضطراب التيار المتردد: إذا كان التيار المتردد ضعيفاً أو مقطوعاً، يقوم جهاز ASI بتأمين التغذية بالاعتماد على طاقة البطارية. عندئذ يومض الزر (12) بلون أخضر. وفي الوضع العادي، يعطي الإنذار الصوتي إشارة كل 10 ثواني، ثم كل 3 ثواني عندما يقترب وقت انتهاء شحن البطارية. أما في وضع التشغيل الصامت (انظر فقرة الإعدادات)، يعطي الإنذار الصوتي إشارة مرة واحدة عندما تتحول التغذية بالتيار إلى الاعتماد على طاقة البطارية.
- إذا استمر انقطاع التيار أطول من الفترة التي توفرها طاقة البطارية، يتوقف الجهاز ويتم إعادة تشغيله آلياً باستعادة الطاقة الكهربائية. وبعد تفريغ البطارية كلية، يتطلب الجهاز بضع ساعات ليتم شحن البطارية تماماً.
- لتوفير طاقة البطارية، استخدم الزر (12) لقطع التغذية بالطاقة للأجهزة المتصلة بمقابس الدعم بطاقة البطارية.
- الحماية ضد التيار العالي: تمتاز جميع المآخذ، سواء مأخذ الدعم بطاقة البطارية أو غير المدعومة بها، بحماية ضد التيار العالي مهما كانت وضعية الزر (12).
- إيقاف مأخذ الدعم بطاقة البطارية (9) : اضغط على الزر (12) لمدة تزيد عن ثنيتين.

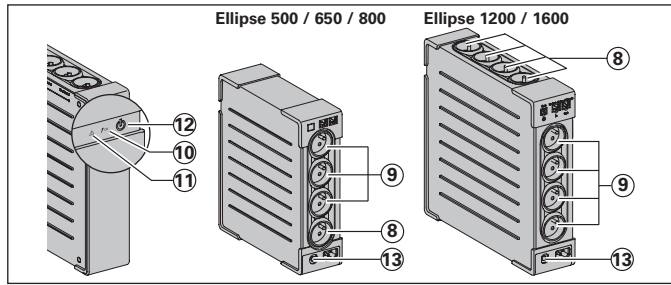

614-06803-00

37

Driftvillkor

● Denna produkt är en **UPS** (Uninterruptible Power Supply, avbrottsfri elkraft) till datorer och deras kringutrustning, TV, stereosystem och video... Den får inte användas för att driva annan elektrisk utrustning (belysning, värmeelement, hushållsutrustning mm.).

● **UPS**:en kan installeras horisontellt, vertikalt eller placerad i rack 2U (tillvalskit).

UPS anslutningar

● Anslut **UPS**:en (1) till växelspanning via vägguttag med skyddsjord och den medföljande kabeln (4) för **UPS** med FR/DIN-kontakter eller med anslutningskabeln till er dator för **UPS** med IEC-kontakter (se bild A).

● Anslut kritisk last (datorer, monitorer, modem mm.) till uttag (9) för batteribackup och skydd mot spänningstransienter (se bild B) men se till att ni inte överskrider den maximala utgångsströmmen för **UPS**:en.

● Annan utrustning (skrivare, scanner, fax mm.) kan kopplas in på dom filtrerade uttagen (8) som skyddar mot spänningstransienter (se bild B). Dom filtrerade uttagen har inte batteribackup i händelse av strömavbrott.

● Valfritt Internet modem / Nätverksanslutning :

Ett modem eller Ethernet datalinje kan skyddas mot spänningstransienter genom att koppla dem via **UPS**:en. Anslut den existerande utrustningskabeln mellan vägguttaget och **UPS**:en och använd en likadan kabel mellan **UPS**:en och utrustningen som visas i bild C (kabeln medföljer inte).

● **Valfritt USB anslutning**: **UPS**:en kan anslutas till datorn med den medföljande USB-kabeln (5). Mjukvaran är tillgänglig på CD-ROM (5) eller nedladdningsbar från powerquality.eaton.com (se bild D och F).

Registrera garantin på: powerquality.eaton.com.

Driftinstruktion för Master och EcoControl uttagen

För att begränsa elförbrukningen på kringutrustningen (scanners, skrivare) i standby läge så är **Ellipse ECO** utrustad med **EcoControl** uttag som är beroende på **Master** uttaget. När huvudutrustningen matad av **Master** uttaget (datorn) kopplats ner kommer **EcoControl** uttagen automatiskt avaktiveras och kringutrustningen

stängas av. Denna funktion (avaktiverad som fabriksval) bekräftas och konfigureras genom konfigurationsverktyget som är integrerad i mjukvaran (software).

Notera: När denna funktion är aktiverad ska inga kritiska applikationer kopplad till **EcoControl** uttagen.

Tröskelvärdesinställning

En förinställd inställning säkrar en korrekt drift av **EcoControl** funktionen. Dock, beroende på förbrukningen av huvudlasten så kan **EcoControl** funktionens tröskelvärde behöva justeras med konfigurationsmjukvaran som medföljer **UPS**:en.

● Se först till att funktionen är aktiverad i "EcoControl Function" fliken i konfigurationsverktyget.
● Om kringutrustningen kopplad till **EcoControl** uttagen inte stängs av när huvudlasten inte är i normal-läge (t.ex. i standby-läge) måste upptäktströskelvärdet ställas in på **Hög (High)**.

● Om förbrukningsnivån på huvudlasten är låg och **EcoControl** uttagen stängs av när huvudlasten är i normal-läge måste upptäktströskelvärdet ställas in på **Låg (Low)**.

Drift

(8) :Filtrerade uttag.

(9) :Batteribackup uttag.

(10) :Diod (LED)TILL (ON) indikerar att skyddet mot spänningstransienter är aktiv.

(11) :Diod (LED)TILL (ON) indekerar ett **UPS**-fel.

(12) :TILL/FRÅN (ON/OFF) knapp för batteribackup uttagen.

(13) :Skyddströmbrytare.

● **Batteribyte**: **UPS**:en laddar batterierna så fort den är ansluten till ett vägguttag, oavsett om knapp (12) är intryckt eller inte. Första gången **UPS**:en används så när batteriet sin fulla laddning efter att ha laddats i minst 8 timmar. Det rekommenderas att **UPS**:en är konstant inkopplad till ett uttag med växelspanning för att

säkerställa bästa möjliga laddning.

● **Starta UPS**:en: Tryck och håll in knapp (12) i ungefär en sekund.

● **Filtrerade uttag (8) utan batteribackup**: Utrustning ansluten till dessa uttag får spänning så fort växelströmskabel (4) blir ansluten. De påverkas inte av knapp (12).

● **Batteribackup uttag (9)**: Utrustning ansluten till dessa uttag får spänning så fort knapp (12) blir grön (se bild E). Dessa uttag kan spänningsättas även om **UPS**:en inte är ansluten till växelspanning (knapp (12) blinkar).

● Växelspänningsstörning:

Om växelspänningen blir störd eller försvinner så fortsätter **UPS**:en gå på batteridrift. Knapp (12) blinkar grönt. I normal-läge larmar den med ett pip var tionde sekund och var tredje sekund när batteritiden börjar ta slut. I tyst läge (silent mode) (se sektionen för inställningar) larmar **UPS**:en bara en gång när den går över i batteridrift.

● Om spänningsbortfallet varar längre än batteribackuptiden så stannar **UPS**:en och återstartar automatiskt igen när spänningen återkommer. Efter en fullständig urladdning behövs det ett par timmar för att ladda upp batteriet till full backuptid igen.

● För att spara batterikraft kan man trycka och hålla in knapp (12) och därigenom stänga av spänningen till utrustningen som är kopplad till batteribackuputtagen.

● **Åskskydd**: Alla uttag antingen om dom har batteribackup eller endast skydd mot spänningstransienter så skyddar dom oavsett position på knapp (12).

● **Avstängning av batteribackuputtagen (9)**: Tryck och håll in knapp (12) i mer än två sekunder.

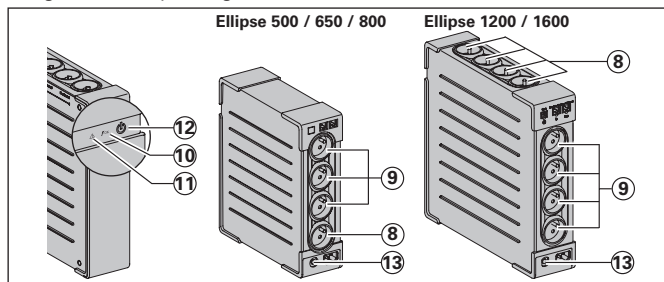

614-06803-00



Felsökning (För ytterligare information, besök www.eaton.com eller kontakta efterförsäljning-support)

Problem	Orsak	Lösning
1 ● Batteribackup uttagen ⑨ saknar spänning.	● Knapp ⑫ är inte tillslagen och lyser.	● Tryck och håll in knapp ⑫ och kontrollera att den blir grön.
2 ● Anslutna utrustningen är inte spänningsatta när växelspanningen till UPS:en försvinner.	● Utrustningen är inte ansluten till batteribackup uttagen ⑨.	● Anslut utrustningen till batteribackup uttagen ⑨.
3 ● Växelspanningen är tillgänglig men UPS:engår på batteridrift.	● Strömbrytare ⑬ som är lokaliserad under UPS:en har löst ut pga en överlast på UPS:ens utgång.	● Koppla bort onödig utrustning och återställ strömbrytare ⑬ genom att trycka in den.
4 ● De filtrerade uttagen ⑧ är inte spänningsatta.	● Väggtuttaget är inte spänningsatt. ● Strömbrytare ⑬ som är lokaliserad under UPS:en har löst ut pga en överlast på UPS:ens utgång.	● Spänningsätt väggtuttaget. ● Koppla bort onödig utrustning och återställ strömbrytare ⑬ genom att trycka in den.
5 ● Grön knapp ⑫ blinkar frekvent och ett akustiskt larm pipar.	● UPS:en arbetar frekvent i batteridrift pga dålig växelströmskvalitet.	● Kontrollera den elektriska installationen genom en professionell fackman eller använd ett annat väggtuttag.
6 ● Grön knapp ⑫ blinkar frekvent och ett akustiskt larm ljuder konstant.	● UPS:ens batteribackup uttag ⑨ är överlastade.	● Koppla bort onödig utrustning som är kopplad till batteribackuputtagen ⑨.
7 ● Röd diod (LED) ⑪ lyser och det akustiska larmet pipar var 30 sekund.	● Det har uppstått ett fel på UPS:en och batteribackup uttagen ⑨ är inte längre spänningsatta.	● Ring Teknisk Support.
8 ● Grön knapp ⑩ är mörk och de filtrerade uttagen är spänningsatta.	● Skydd mot spänningstransienter är intelängre förutsatt.	● Ring Teknisk Support.
9 ● Störningar på telefonlinjen eller modemmet går ej att nå.	● Skydd mot spänningstransienter på telefonlinjen är inte längre förutsatt.	● Koppla ur telefonlinjen från väggtuttaget. ● Ring Teknisk Support.
10 ● Röd diod (LED) ⑪ blinkar.	● Batteriet har nått sin livslängd.	● Byt ut batterierna.
11 ● EcoControl uttagen fortsätter att vara spänningsatt när huvudapplikationen (Master outlet) är stoppad.	● EcoControl funktionen är inte aktiverad eller inte korrekt inställd.	● Aktivera eller ställ in EcoControl funktionen korrekt genom att användamjukvaran (software) som medföljer produkten.

Avancerad inställning av din UPS

Känslighet till variationer på växelspanningen	Ljudligt alarm					
<ul style="list-style-type: none"> ● Skall endast användas om frekvent omkoppling till UPS batteri sker pga stora variationer på växelspanningen. ● Tillträde till programmeringsläget: med apparaten avstängd, tryck på knapp ⑫ i 6 sekunder och släpp den när diod (LED) ⑩ och ⑪ börjar lysa. ● Visar 3 möjliga spänningsområden beroende på statusen på diod (LED) ⑩ och ⑪: <table border="0"> <tr> <td>Normal-läge (fabriksinställning): Inspänningen mellan 184V och 264V</td> <td>Lågområdes-läge: Inspänningen mellan 161V och 264V</td> <td>Låg och högområdes-läge: Inspänningen mellan 161V och 284V</td> </tr> </table> <p>⑪= ON ⑫= ON ⑪= ON ⑫= OFF ⑪= OFF ⑫= ON</p> <p>Ändra från ett läge till ett annat genom att successivt trycka på knapp ⑫.</p> <p>I Memorerar läget 10 sekunder efter sista intryckningen av knappen.</p>	Normal-läge (fabriksinställning): Inspänningen mellan 184V och 264V	Lågområdes-läge: Inspänningen mellan 161V och 264V	Låg och högområdes-läge: Inspänningen mellan 161V och 284V	<ul style="list-style-type: none"> ● Möjlighet att avaktivera det ljudliga larmet när UPS:en går i batteridrift. ● Tillträde till programmeringsläget: med apparaten avstängd, tryck på knapp ⑫ i 11 sekunder och släpp den när alarmet låter. ● Visar 2 möjliga alarmljudslägen: <table border="0"> <tr> <td>Normalt läge (fabriksinställning): UPS:en avger ett pip var tionde sekund när den går i batteridrift.</td> <td>Tyst läge: UPS:en avger ett pip när den går över i batteridrift och sedan förblir den tyst.</td> </tr> </table> <p>Normalt läge aktiverat: programmerad genom ett konstant pip.</p> <p>Tyst läge aktiverat: programmerad genom ett pip varje sekund.</p> <p>Ändra från ett läge till ett annat genom att successivt trycka på knapp ⑫.</p> <ul style="list-style-type: none"> ● Memorerar läget 5 sekunder efter sista intryckningen av knappen. 	Normalt läge (fabriksinställning): UPS:en avger ett pip var tionde sekund när den går i batteridrift.	Tyst läge: UPS:en avger ett pip när den går över i batteridrift och sedan förblir den tyst.
Normal-läge (fabriksinställning): Inspänningen mellan 184V och 264V	Lågområdes-läge: Inspänningen mellan 161V och 264V	Låg och högområdes-läge: Inspänningen mellan 161V och 284V				
Normalt läge (fabriksinställning): UPS:en avger ett pip var tionde sekund när den går i batteridrift.	Tyst läge: UPS:en avger ett pip när den går över i batteridrift och sedan förblir den tyst.					

614-06803-00

39



Käyttötarkoitus

• Tämä tuote on häiriöttömän sähkönsyötön järjestelmä (UPS), joka on tarkoitettu tietokoneen ja oheislaitteiden sekä television, digiboxin, kotiteatterin, hifijärjestelmien ja DVD-tallentimien sähkönsuojaukseen. Sitä ei ole tarkoitettu muiden sähkölaitteiden (valaistus, lämmitys, kodinkoneet, ym.) sähkönsyötön varmistukseen.

• UPS-laite voidaan asentaa vaaka-, pystyasentoon tai laiteräkkiin asennuskitin avulla (lisävaruste).

UPS-liitäntä

• Liitä UPS ① maadoitettuun seinäpistorasiaan (katso kuva A).

• Kytke kriittiset laitteet ⑨ (tietokone, näyttö, modeemi, TV, ym.) UPSin pistorasioihin, joissa on sekä akkuvarmennus että ylijännitesuojauks (katso kuva B). Huolehdi, ettei laitteiden yhteenlaskettu jänniteteho ylitä UPSin VA tai W -arvoja.

• Muut laitteet (esim. printeri, skanneri, fax) voidaan kytkeä ylijännitesuojattuihin pistorasioihin ⑧ (katso kuva B).

Ylijännitesuojatut pistorasiat eivät ole akkuvarmennettuja, joten ne eivät anna laitteelle varavirtaa sähkökatkon aikana.

• Puhelin-, fax-, modeemi- tai datalinjat voidaan suojata ylijännitteitä vastaan liittämällä datajohto UPSin katso kuva C. (kaapelia ei toimiteta laitteen mukana)

• Kommunikaatioliitäntä: Tietokone voidaan liittää UPS-laitteeseen mukana tulevalla USB-kaapelilla ⑤.

Kun CD:llä oleva ohjelmisto ⑤ (ladattavissa myös www.eaton.fi saitilta) asennetaan tietokoneelle, voidaan valvoa UPSin tilaa ja jännitearvoja (katso kuvat D ja F).

Master- eli pääpistorasian ja EcoControl -pistorasioiden toiminta:

Jotta voitaisiin vähentää oheislaitteiden (skanneri, printeri, tallentamaton digiboxi) sähkönkulutusta valmiustilassa, Ellipse ECO:ssa on EcoControl

• pistorasiat, jotka seuraavat pääpistorasian toimintaa. Kun pääpistorasiaan kytketty laite (tietokone/TV) sammutetaan, EcoControl

• pistorasioihin kytketyt oheislaitteet sammuvat automaattisesti. Tämä toiminto ei ole päällä valmiiksi, vaan se on aktivoitava tietokoneen kautta (ohjelmisto mukana pakkauksessa).

HUOM. Kun tämä toiminto on aktivoitu, **EcoControl -pistorasioihin ei kannata kytkeä laitteita, joiden et halua sammuvan.**

EcoControl-virransäästön asennus:

Automaattinen default-asennus takaa EcoControl-toiminnon oikean toimivuuden. Jos

EcoControl toimintoa halutaan kuitenkin muuttaa päälaitteen energiankulutuksen mukaan, sen voi tehdä UPS-ohjelmistolla tietokoneelta käsin:

- Ensimmäiseksi, varmista, että "EcoControl Function" -painike on aktivoitu kofiguraatioyökaluista.
- Mikäli EcoControl-pistorasioihin kytketyt laitteet eivät sulkeudu itsestään, kun päälaitte on esim. standby-tilassa tai kokonaan poissa päältä, havaintoherkkyys on säädettävä korkeaksi "High".
- Jos päälaitteen virrankulutus on vähäinen ja EcoControl-pistorasiat sammuvat itsestään vaikka päälaitte olisikin toimintatilassa, havaintoherkkyys on säädettävä matalaksi "Low".

Ellipse ECon toiminnot

⑧ : ylijännitesuojatut pistorasiat

⑨ : akkuvarmennetut + ylijännitesuojatut pistorasiat.

⑩ : LED-valo ilmoittaa, että ylijännitesuojaus on päällä kaikissa

⑪ : LED ON -valo tarkoittaa, että UPSissa on vikaa.

⑫ : ON/OFF -painike varmennetuille pistorasioille.

⑬ : Resetointipainike.

• **Akuston varaus:** UPS varaa akuston heti kun se on kytketty verkkosähköön, riippumatta siitä onko painike ⑫ painettu päälle tai ei. Kun käytät laitetta ensimmäisen kerran akusto antaa täyden varakäyntiajan ⑧ tuntiin varausajan jälkeen. On suositeltavaa, että UPS on aina kytkettynä verkkosähköön, jolloin saadaan pisin mahdollinen

varakäyntiaika sähkökatkon aikana.

• **UPS:n päälle kytkeminen:** Paina painiketta ⑫ noin 1 sekunti

• **Ylijännitesuojatut pistorasiat**

⑧ ilman akkuvarmennusta: Kun virtajohto ④ on kytketty pistokkeeseen, ylijännitesuojatut pistorasiat ovat toiminnassa. Painikkeen ⑫ asento ei vaikuta niiden toimintaan.

• **Akkuvarmennetut pistorasiat**

⑨ : Laitteet, jotka on kytketty näihin pistorasioihin, ovat suojaattuja sen jälkeen kun painike ⑫ on painettu alas ja vihreä valo syttyy (katso kuva E). Nämä pistorasiat voidaan kytkeä päälle, vaikka UPS ei saisikaan verkkosähköä (painike ⑫ vilkkuu silloin).

• **Verkkohäiriötilanne:** Sähköhäiriön tai sähkökatkoksen sattuessa, UPS jatkaa toimintaansa akuston turvin. Painike ⑫ vilkkuu vihreänä. Aluksi hälytysääni piippaa kymmenen sekunnin välein ja akuston varakäyntiajan melkein loppuessa kolmen sekunnin välein. UPSin saa myös säädettyä hiljaiseen toimintatilaan, jolloin hälytys piippaa vain kerran, kun UPS siirtyy käyttämään akuston varavirtaa.

• Mikäli sähkökatkos kestää pidempään kuin käytettävissä oleva akuston varakäyntiaika, UPS menee pois päältä ja käynnistyy automaattisesti uudestaan sähköjen tultua takaisin. Akuston varaukseen kuluu muutama tuntia aikaa, jos akusto on purkautunut kokonaan.

• Jos halutaan säästää akustossa olevaa virtaa, voidaan painamalla painiketta ⑫ katkaista virta laitteille, jotka on kytketty akkuvarmennettuihin pistorasioihin.

• **Ylijännitesuojaus:** Kaikissa pistorasioissa on ylijännitesuojaus eivätkä UPSin painikkeen ⑫ asento vaikuta niiden toimintaan.

• **Akkuvarmennettujen pistorasioiden ⑨ alasajo:** Paina painiketta ⑫ yli kaksi sekuntia.

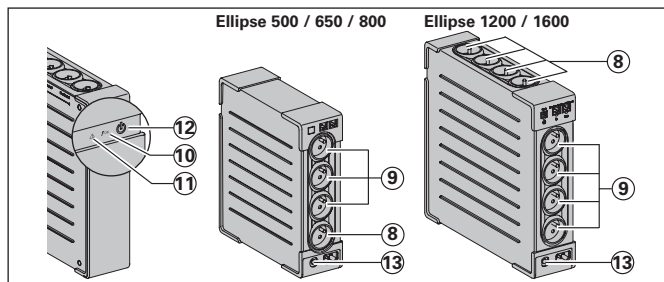

614-06803-00

Ohjeet yleisimpien vikojen korjaamiseksi

Ongelma	Vianmääritys	Ratkaisu
1 ● Akkuvarmennetut pistorasiat (9) eivät saa virtaa.	● Painiketta 12 ei ole painettu.	● Paina painiketta (12) ja tarkista, että vihreä valo syttyy.
2 ● Kytetyt laitteet eivät saa virtaa sähkökatkon aikana.	● Laitteita ei ole kytketty akkuvarmennettuihin pistorasioihin (9).	● Kytke laitteet akkuvarmennettuihin pistorasioihin (9).
3 ● Verkosta saadaan sähköä, mutta UPS toimii akustosähköllä.	● Sulakekatkaisin (13) on lauennut UPSiin kohdistuneen ylikuorman vuoksi.	● Irroita ylimääräiset laitteet UPSista ja resetoï sulakekatkaisin painamalla painiketta (13).
4 ● Ylijännitesuojatut pistorasiat (8) eivät saa virtaa.	● Pistoke ei ole seinäpistorasiassa. ● Sulakekatkaisin (13) on lauennut UPSiin kohdistuneen ylikuorman vuoksi.	● Laita pistoke seinään. ● Irroita ylimääräiset laitteet UPSista ja resetoï sulakekatkaisin painamalla painiketta (13).
5 ● Vihreä painike (12) vilkkuu usein ja äänihälytys piippaa.	● UPS toimii usein akustosähköllä, koska verkkovirran laatu on huono.	● Kutsu sähköasentaja tarkistamaan sähköt tai käytä toista seinäpistorasiaa.
6 ● Vihreä painike (12) vilkkuu usein ja äänihälytys piippaa jatkuvasti.	● Akkuvarmennetut pistorasiat (9) ovat ylikuormitettuja.	● Irroita ylimääräiset laitteet, jotka on kytketty akkuvarmennettuihin pistorasioihin (9).
7 ● Punainen LED-valo (11) palaa ja äänihälytys piippaa 30 sekunnin välein.	● UPS on vikaantunut. Akustovarmennetut pistorasiat (9) eivät saa enää virtaa.	● Soita Eatonin huoltoon 09 452661 tai lähetä viesti: Huolto@eaton.com.
8 ● Vihreä valo (10) ei pala ja ylijännitesuojatuissa pistorasioissa (8) on virtaa.	● Laitteessa ei ole enää ylijännitesuojausta.	● Soita Eatonin huoltoon 09 452661 tai lähetä viesti: Huolto@eaton.com.
9 ● Puhelinlinjassa tai moodemiyhteydessä on vikaa.	● Puhelinlinjan ylijännitesuojaus ei toimi enää.	● Ota puhelinjohto irti seinästä ja ● Soita Eatonin huoltoon 09 452661 tai lähetä viesti: Huolto@eaton.com.
10 ● Punainen LED-valo (11) palaa	● Akusto on kulunut loppuun.	● Vaihdata akusto uuteen.
11 ● EcoControl pistorasiat eivät sammu, vaikka päälaitte on sammutettu.	● EcoControl-asetusta ei ole aktivoitu, tai asetettu oikein.	● Aktivoi tai aseta Ecocontrol toiminto laitteen mukana tulevalla ohjelmistolla

SUOMI

UPSin käyttäjäkohtaiset asetukset:

Herkkyden määrittely verkkosähkön vaihteluille	Äänihälytys päälle/pois					
<p>● Suositellaan toiminnon käyttöä, jos laite siirtyy akuston varaan usein verkkosähkön jännitevaihtelujen vuoksi.</p> <p>● Ohjelmointitila: UPS sammutetaan ensin ja sitten painetaan painiketta (12) 6 sekunnin ajan ja vapautetaan kun LED-valot (11) (12) ovat tulleet päälle.</p> <p>● Näyttää 3 valittavissa olevaa jännitealuetta LED-valojen (11) ja (12) tilan mukaan:</p> <table border="1"> <tr> <td>Normaalitila (alkuperäinen asetus): Verkkosähkö 184V – 264V</td> <td>Matala jännitealue: Verkkosähkö 161V – 264V</td> <td>Matala ja korkea jännite-alue: Verkkosähkö 160V – 284V</td> </tr> </table> <p>(11)= ON (12)= ON (11)= ON (12)= OFF (11)= OFF (12)= ON</p> <p>Vaihda jännite- luokasta toiseen painamalla peräkkäin (12) painiketta.</p> <p>● Muistiasetus: 10 sekuntia viimeisen painamisen jälkeen</p>	Normaalitila (alkuperäinen asetus): Verkkosähkö 184V – 264V	Matala jännitealue: Verkkosähkö 161V – 264V	Matala ja korkea jännite-alue: Verkkosähkö 160V – 284V	<p>● Äänihälytyksen poiskytkentä UPSin toimiessa akuston varassa</p> <p>● Ohjelmointitila: UPS sammutetaan ensin ja sitten painetaan painiketta (12) 11 sekunnin ajan ja vapautetaan kun hälytysääni kuuluu.</p> <p>● Näyttää 2 valittavissa olevaa hälytysäänitilaa:</p> <table border="1"> <tr> <td>Normaalitila (alkuperäinen asetus): UPS piippaa 10 s välein kun toimii akustolla</td> <td>Hiljainen tila: UPS piippaa vain kerran kun siirtyy akuston varaan.</td> </tr> </table> <p>Normaalitila aktivoitu: Pitkä merkki- ääni</p> <p>Hiljainen tila aktivoitu: Lyhyt merkki- ääni</p> <p>Vaihda toiminnosta toiseen painamalla peräkkäin (12) painiketta.</p> <p>● Muistiasetus: 5 sekuntia viimeisen painamisen jälkeen</p>	Normaalitila (alkuperäinen asetus): UPS piippaa 10 s välein kun toimii akustolla	Hiljainen tila: UPS piippaa vain kerran kun siirtyy akuston varaan.
Normaalitila (alkuperäinen asetus): Verkkosähkö 184V – 264V	Matala jännitealue: Verkkosähkö 161V – 264V	Matala ja korkea jännite-alue: Verkkosähkö 160V – 284V				
Normaalitila (alkuperäinen asetus): UPS piippaa 10 s välein kun toimii akustolla	Hiljainen tila: UPS piippaa vain kerran kun siirtyy akuston varaan.					

614-06803-00

41